

SolidBric



**NOTICE
DE MONTAGE**

*Document à lire et à conserver pour
une consultation ultérieure*

**A LIRE INTÉGRALEMENT
AVANT DE DÉMARRER**



- 1 PRÉPARATIFS P4**
- 2 MONTAGE DE LA STRUCTURE P14**
- 3 MONTAGE DE L'ESCALIER P17**
- 4 PIÈCES A SCELLER P24**
- 5 COULAGE DU BETON P29**
- 6 RACCORDEMENT
DU CIRCUIT HYDRAULIQUE P32**
- 7 ÉTANCHÉITÉ ET FILTRATION P33**
- 8 RECOMMANDATIONS P34**

SOMMAIRE

SolidBric

SolidBric

PRINCIPE DE MONTAGE

Vous venez d'acquérir un kit piscine dont la mise en œuvre est simple et agréable. Lorsque les blocs seront remplis de béton, vous obtiendrez une structure en béton armé de 15cm d'épaisseur, supportant aisément les secousses sismiques.

Prenez votre temps. Suivez bien les explications de ce manuel. Si malgré les explications vous doutez, n'hésitez pas à demander un contrat de suivi de travaux à votre revendeur.

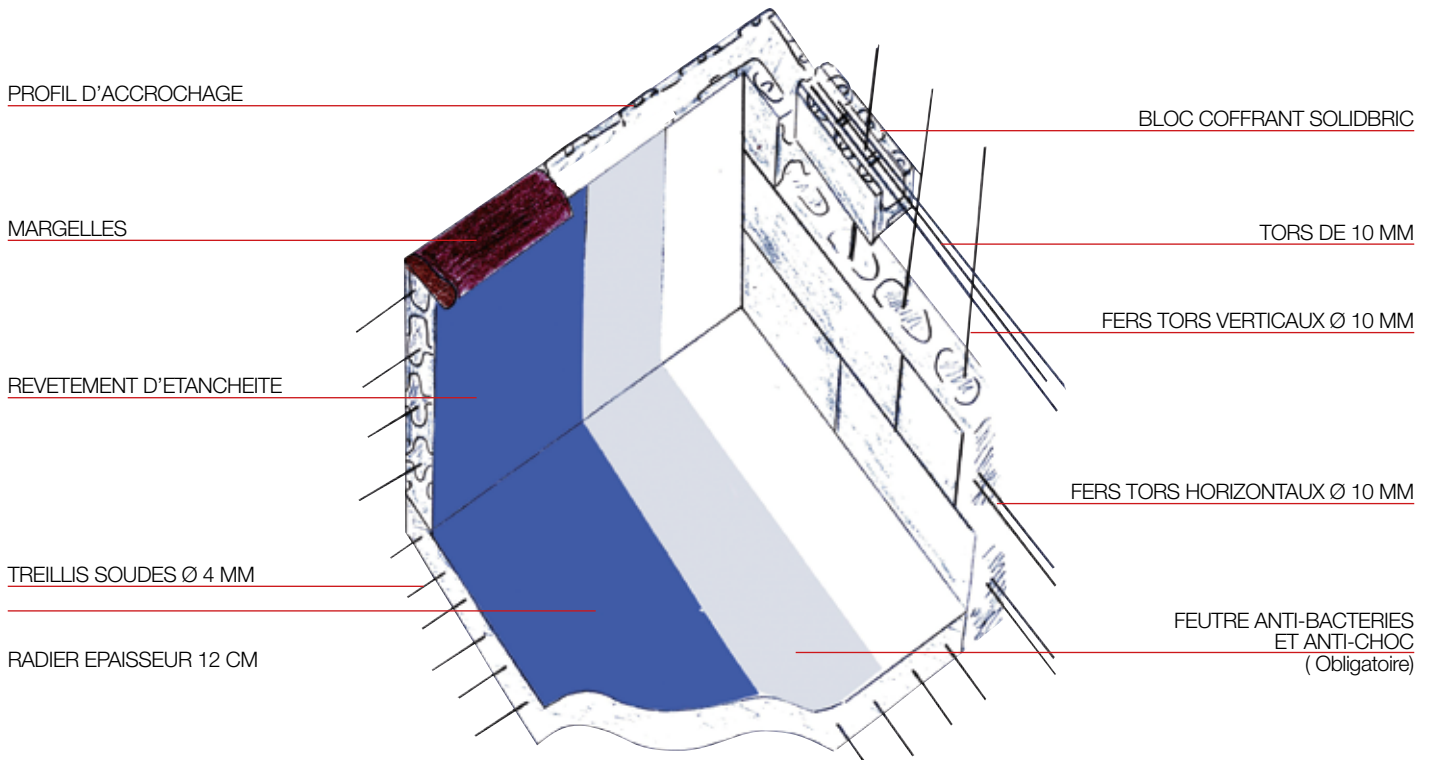

**Nombre de personnes
requis : 2**

Temps de montage :

- 1** Terrassement : délai selon la nature du sol soit 1/2 journée à 3 jours.
- 2** Préparation et coulage du béton 1 jour
- 3** Montage de la structure, ferrailage et pose des pièces à sceller : 1 à 2 jours
- 4** Passage des canalisations : 1 à 2 jours
- 5** Montage du local technique et pose du liner 2 à 3 jours

**Volume de béton par bloc
1,25 m : 47,9 l / 0,0479 m³
soit 0,0383 m³/ml/rangée, soit
127 litres/m² de surface de
murs**

Matériel requis :

- Planches
- Bétonnière
- Sable/ciment/gravier
- Treillis/fers tors
- Perforateur
- Meuleuse d'angle
- Scie coupe tube

NOTE IMPORTANTE
L'étanchéité des Piscines Solidbric ne sera assurée que par un liner ou une membrane armée soudée. Tout autre procédé est proscrit.

SolidBric

TABLEAU TECHNIQUE

Pour hauteur 1,50 m à l'arase (ligne d'eau 1,40m)

DIMENSIONS INTÉRIEURES PISCINE EN ML		6x3	7x3,50	8x4	9x4	9x4,5	10x5	11x5	12x6
DONNEES	Surface utile du fond en m ²	18	24,5	32	36	40,5	50	55	72
	Surface dalle minimum : longueur utile +1,5)(largeur utile +1,25m)	31,88	40,38	49,88	55,13	60,38	71,88	78,13	97,88
	Surface murs, base 1,50m - en m ²	27	31,5	36	39	40,5	45	48	54
	Périmètre murs en ml	18	21	24	26	27	30	32	36
BLOCS & RAILS	Nombre de Blocs droits 1,25m	80	90	100	110	115	125	135	150
	Nombre de jeux de 2 bouchons	20	20	20	20	20	20	20	20
	Rail Hung (accrochage) en ml	18	21	24	26	27	30	32	36
BÉTON	Volume béton mur*, base 1,50m en m ³	3,64	4,22	4,79	5,17	5,36	5,94	6,32	7,09
	Volume béton fond base 12cm en m ³	3,83	4,85	5,99	6,62	7,25	8,63	9,38	11,75
	Total volume béton m³	7,47	9,06	10,78	11,79	12,61	14,56	15,70	18,83
FERS	Fers béton ml horizontaux Ø10mm (par 6m)	22	25	29	31	32	36	38	43
	Soit en ml	132	150	174	186	192	216	228	258
	Fers béton ml verticaux Ø10mm (par 6m)	20	23	26	28	29	32	34	38
	Soit en ml	117	135	153	165	171	189	201	225
	Total fers à béton Ø10mm (barres de 6m)	42	48	55	59	61	68	72	81
	Nombre estimatif de plaques de treillis 2,4 X 3,6m (chevauchement inclus)	5	7	8	9	10	12	13	16
	Nombre de semelles pour mur banché, base 4m Ø10mm	6	7	8	9	9	10	11	12

*Béton fluidité S3 avec superplastifiant

RADIER

EPAISSEUR 12 cm

BETON Dosé à 350kg/m³TREILLIS SOUDE PAFC 80C
Ø 4 mm ou équivalent

SEMELLE DE REPRISE

Pour mur banché Ø 10 mm



Pour les fonds plats,
pensez à l'autolissant,
demandez conseil
à votre centrale.

MURS

EPAISSEUR 15cm

BETON dosé 350kg/m³Classe C25/30 S3 maximum
(technique du cône d'Abrams)1 FER A BETON de Ø 10 mm
tous les 25 cm (vertical)2 FERS A BETON de Ø 10 mm
tous les 30 cm (horizontal)

LES MURS

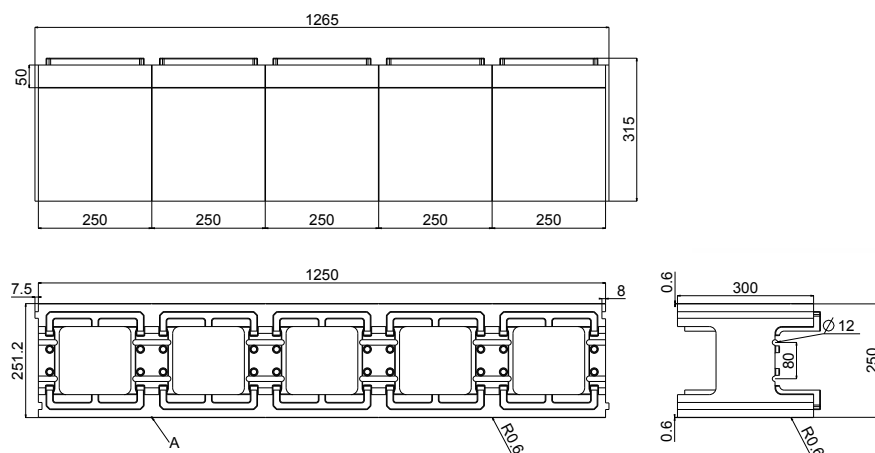
Ils peuvent être coulés
en plusieurs fois

SolidBric

PLANS DE MISE EN PLACE

Les plans ci-après permettent de visualiser les coupes à effectuer pour le montage des rangées de blocs. Ne pas placer les découpes aux mêmes endroits d'une rangée sur l'autre. Il faut croiser les blocs pour solidariser l'ensemble.

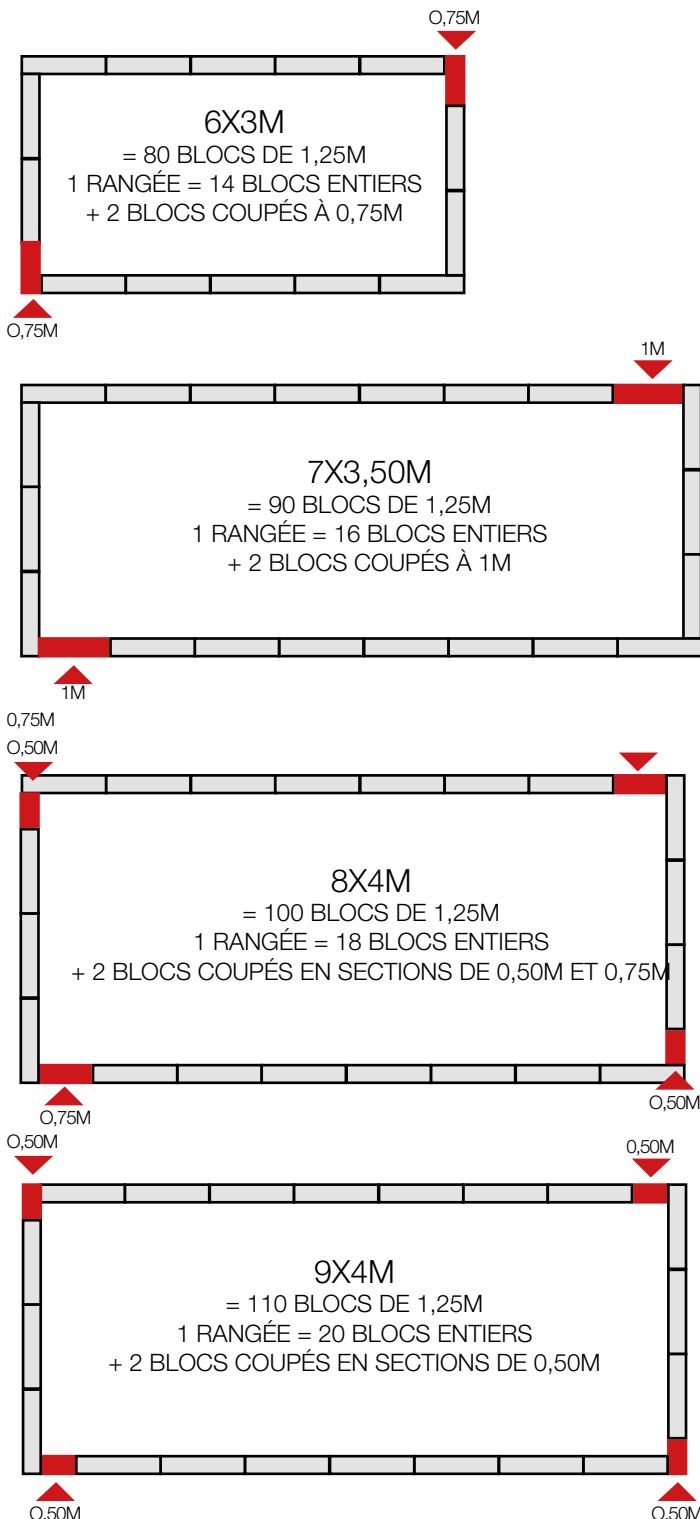

Les chutes des blocs peuvent être utilisées pour créer des poteaux supports de terrasse par assemblage vertical de sections de 0.25m et coulage béton (à coller au ras de la paroi tous les 2m maxi).

Prévoir 1 jeu de bouchons par angle et par rangée, soit 20 jeux de 2 pour un bassin rectangle de 1,50m de hauteur ou 16 jeux pour un bassin de 1,20m.

NOTA BENE

Les quantités sont étudiées pour limiter la perte de blocs et les chutes. Vendu en palette complète de 40 blocs.

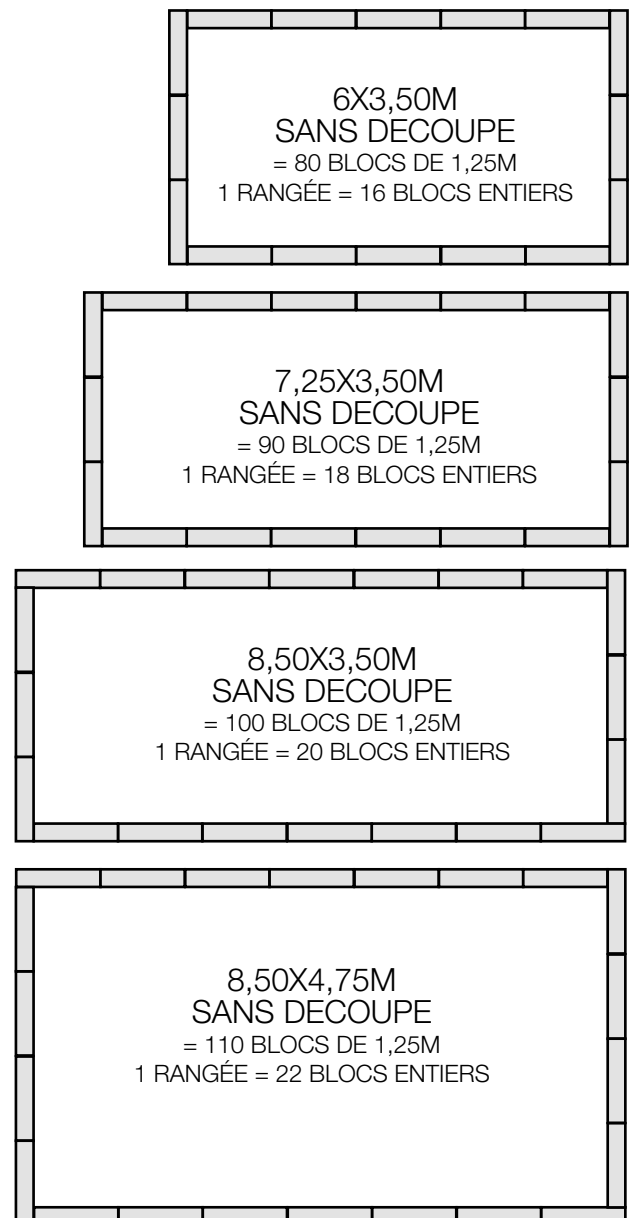

SolidBric

PLANS DE MISE EN PLACE

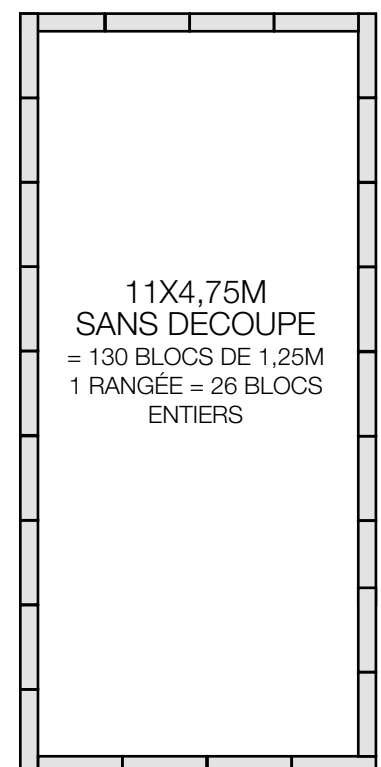
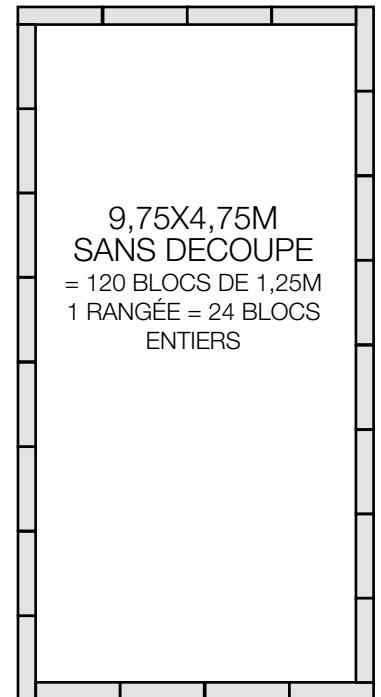
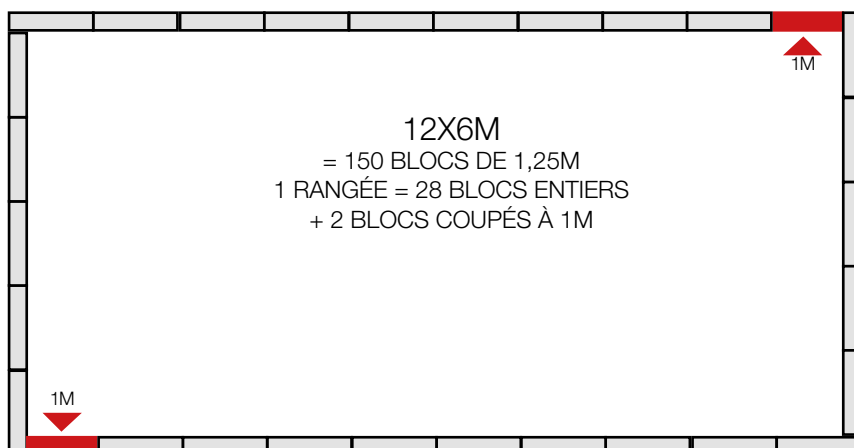
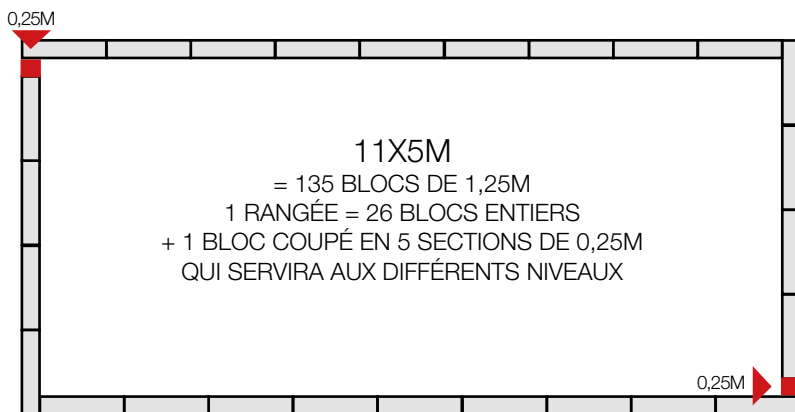
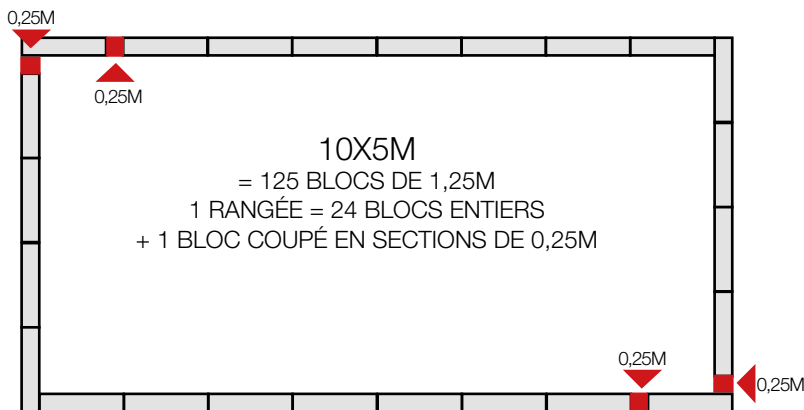
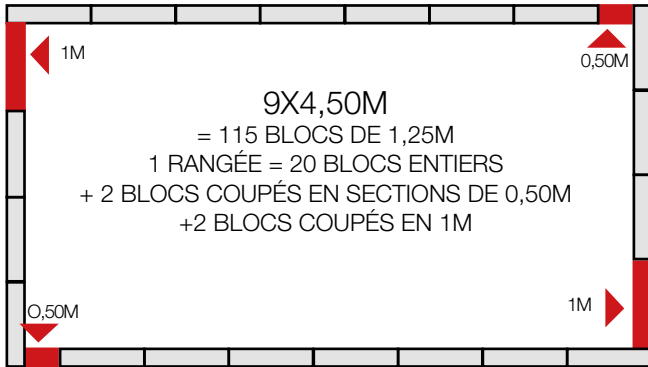

SolidBric

La nature du terrain doit être prise en compte pour la gestion et le coût du terrassement et des évacuations.

Terre meuble : terrassement rapide

Terrain rocheux : brise roche impératif, plus long, évacuation plus coûteuse des blocs de roche

Argile : terre à évacuer

LA FORME DU FOND**Le fond plat ou le tronc de pyramide**

Le bassin peut être réalisé en fond plat 1,50 m, soit 5 rangs de blocs, ou bien en tronc de pyramide ou en pente inclinée. Dans ce cas, le mur du bassin fera idéalement 1,2 m (4 rangs de blocs) et le fond sera dessiné comme sur les schémas ci-après.



Attention à ne pas faire de fosse trop profonde car plus la piscine est courte, plus la pente est importante, augmentant l'effet de surprise pour les baigneurs et les personnes se sentant en sécurité pour plonger.

est courte, plus la pente est importante, augmentant l'effet de surprise pour les baigneurs et les personnes se sentant en sécurité pour plonger.

Pour les fonds plats, le bloc Solidbric contient une ligne de découpe à 5 cm. Cela permet d'obtenir un fond plat de 1,45 m, soit 1,35 m d'eau, fort appréciable pour le jeu des enfants et des personnes de moins de 1,65 m et réduisant le volume d'eau à traiter et à chauffer.

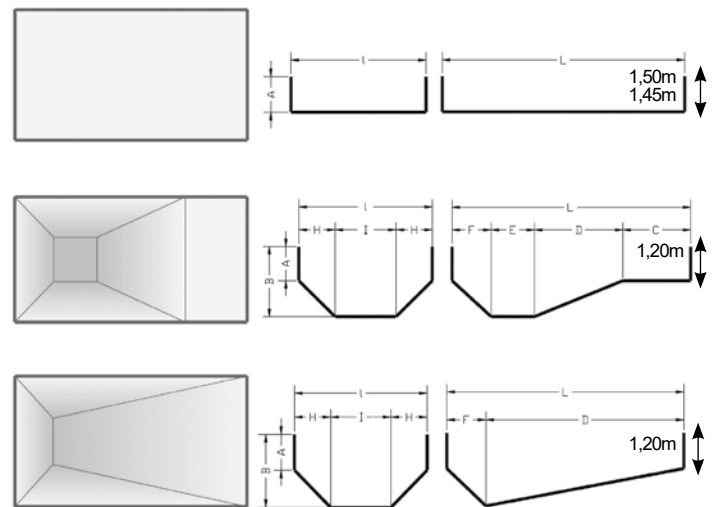
**Formes recommandées****Le fond pente composée****Formes compliquées**

Les fonds en pente douce avec des murs suivant la forme du fond sont plus difficiles à réaliser car ils nécessitent de couper les blocs du 1^{er} rang avec un angle parfaitement régulier et un pré scellement au béton avant de continuer le montage des autres blocs.

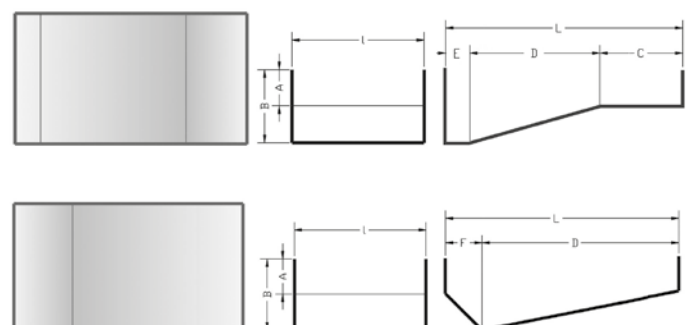

SolidBric

TERRASSEMENT

Implantation

La structure de votre piscine devra impérativement être posée sur un sol stabilisé. Evitez toute implantation sur un sol remblayé de moins de 20 ans*. Alignez la piscine sur une réalisation déjà existante, (maison, terrasse, etc...) de manière à ce que votre piscine soit bien intégrée à l'environnement de votre propriété. Renseignez-vous également auprès de votre commune des dispositions administratives (P.L.U.), et déclaratives (déclaration, permis...).

Après avoir déterminé l'emplacement de votre piscine, positionnez les 4 angles (avec 4 piquets en bois ou fer à béton) des dimensions intérieures, en vérifiant bien les diagonales du rectangle :

Exemple
Long 8 m / larg 4 m /
diag = 8,94 m

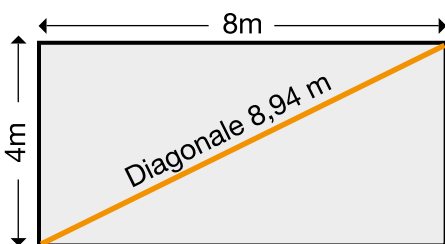

Diagonales

6 x 3 m = 6,71 m
7 x 3,50 m = 7,8 m
8 x 4 m = 8,94 m
9 x 4,50 m = 10,06 m
10 x 5 m = 11,18 m
11 x 5,50 m = 12,30 m
12 x 6 m = 13,41 m

Méthode «3-4-5» avec
* Dans ce cas, faire réaliser une étude
béton par un bureau compétent

le théorème de Pythagore :

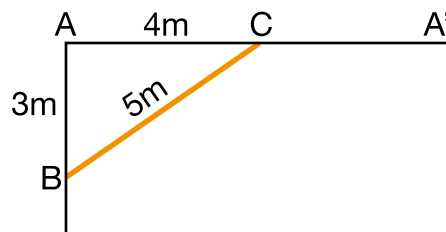

A - A' étant un côté parallèle à par exemple une terrasse, AB = 3 m / AC = 4 m / BC = 5 m Cette méthode donne un angle de 90°

Implantez également votre escalier si celui-ci est extérieur à la structure rectangle (roman, carré, oblique) : le radier sera réalisé en incluant les cotes de la base de l'escalier.

Pour une piscine à structure bloc, il est nécessaire de déporter, les dimensions de 0,50 m sur chaque longueur et chaque largeur, en fond de fouille, + une zone de travail minimale de 25cm (mur non concerné par le passage des tuyaux) à 50 cm pour les murs recevant refoulements, skimmer et prise balai (ex : 8 x 4 = Long 9 m – Larg 5 m).

Exemple

Piscine de :
4 x 8 = 4,5 x 8,5 de structure
Largeur de terrassement :
4,5 + 0,25 + 0,5 = 5,25 m
Longueur de terrassement :
8,50 + 0,50 + 0,50 = 9,50 m
quand les refoulements et les skimmers sont face à face sur les 2 largeurs.

Les pentes de la terrasse future devront permettre un écoulement des eaux de pluie, de ruissellement dans la direction opposée à la piscine avec une évacuation vers les regards E.P.

Cette zone permettra donc :

- De circuler autour de la structure pour réaliser les descentes de canalisations en PVC rigide,
- De passer les tuyaux, de réaliser les pieux de soutènement de terrasse (avec des tubes PVC Ø160 ou 200mm ou des parpaings verticaux par exemple) posés derrière le mur, tous les 2 mètres.

Il est du coup vivement conseillé de faire en sorte que la dalle béton recouvre l'intégralité de cette surface pour pouvoir travailler au propre et sur une base plane et solidaire. Déterminez ensuite, la hauteur finie de la piscine qui sera le POINT 0. Cette hauteur finie sera déterminée par rapport à un autre point fixe tel que seuil d'entrée ou terrasse existante (par exemple).

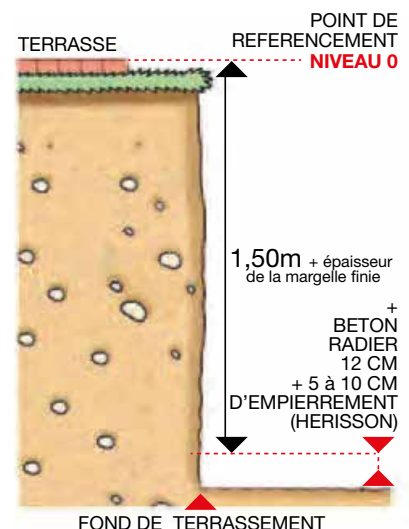

SolidBric

TERRASSEMENT

Et préparation de la dalle de fond

Tracé de l'excavation

Il est vivement conseillé de consulter un terrassier professionnel concernant le tracé et l'excavation.

Après avoir tracé au plâtre ou avec un traceur de chantier fluo l'emprise de terrassement, reportez impérativement à l'aide de piquets l'alignement d'une longueur et d'une largeur de la dimension EXACTE de la piscine ceci afin de repositionner exactement les 4 angles dans le fond du terrassement quand celui-ci sera terminé.

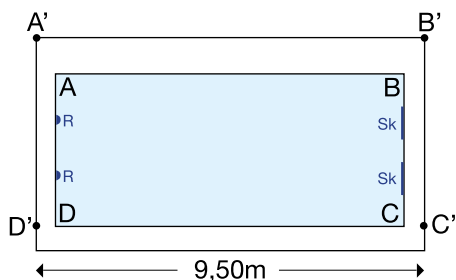

ABCD étant les côtés de la piscine,
A'B'C'D' étant les côtés du terrassement à + 0,75 ou 1 m selon positionnement des P.A.S.

Ex : si $AB = 8$ m
donc $A'B' = 9,50$ m
Si $AD = 4$ m donc
 $A'D' = 5,25$ m

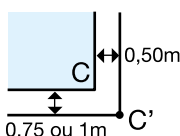

Pensez à prévoir le passage de vos canalisations futures (skimmer, refoulements...) du même côté pour limiter le remblai ainsi que la quantité de sable qui sera disposé sur ces canalisations.



Pensez à vos revêtements de finition (margelles, terrasse) dans le calcul de profondeur

Cas des terrains humides : afin de travailler au sec, il est souvent nécessaire de réaliser un puits de décompression. Renseignez-vous auprès de votre revendeur.

L'excavation

A partir du point 0 précédemment déterminé, pour une piscine de 1,50 m de profondeur, il faudra creuser 1,62 m à cause du fond en béton armé (radier) 12 cm d'épaisseur + prévoir 5 à 10 cm de remblai au cailloux concassés drainants appelés hérisson, posé sur un géotextile (*très important car celui-ci stabilise le lit de gravier et lui maintient son pouvoir drainant*). Ajouter à cela l'épaisseur des margelles ou du revêtement de la terrasse.



Le fond du terrassement, devra **impérativement** être de NIVEAU

sur toute la surface.

Avant le début des travaux, pensez à gérer le volume de terre extrait, soit évacuation, soit remblayage d'un terrain en dévers etc.

Pour information 1 m³ de terre naturellement compacte = 1.33 m³ de volume à évacuer (foisonnement) le sable : 1 m³ compact = 1.10 m³ à évacuer

Pensez à garder quelques m³ pour remblayage ultérieur. Laissez la libre circulation (1 m minimum) autour de la fosse.

Ré-implantation des 4 angles

Lorsque le terrassement est terminé et que vous avez parfaitement nettoyé et nivelé, réimplantez les 4 angles (fer à béton) à l'aide des reports d'alignement préalablement réalisés en contrôlant toujours les diagonales.

Pré-scelllement de la bonde de fond

Avant de placer le treillis soudé, passez le tuyau de la bonde de fond en réalisant une mini tranchée afin que le tuyau ne soit pas pris dans le béton (mais en dessous).

La bonde de fond est raccordée à son tuyau (collage direct ou raccord + téflon + collage selon modèle), puis elle est scellée à l'aide d'un mortier (sable + ciment). Faites bien attention de protéger la partie supérieure avec les trous par du ruban adhésif orange après avoir bourré la bonde de papier pour éviter au scotch de s'enfoncer. Le plan de joint doit se retrouver à fleur du niveau fini de la dalle.



Veiller à ce que la dalle soit bien plate autour de la bonde. Laisser sécher le mortier pendant 24h avant de continuer (cf page 24).

SolidBric

LE RADIER DE FOND

Préparatifs

Poser un film de polyane sur le fond, d'autant plus important si vous réalisez un fond plat avec un béton autonivelant (liquide).



Semelle en acier pour bloc coffrant

Ces semelles sont spécialement réalisées pour optimiser la liaison entre un radier et un mur de béton armé. Des fers de 10 mm de diamètre sont pliés en équerre et reliés (par soudure) à la base par 3 filants de 8 mm de diamètre.

AVANTAGES

Perfection dans l'écartement et l'alignement.

Rapidité de pose, solidité accrue, liaison radier/mur

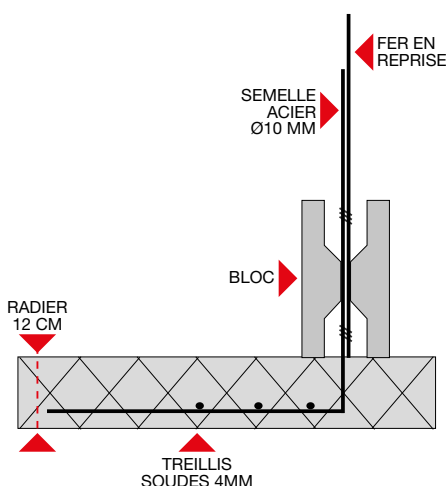

Pose du treillis soudé

Recouvrez la surface entière du fond avec des panneaux de treillis soudés, en les faisant chevaucher d'environ 20 cm minimum et en les ligaturant.

Dimensions conseillées de treillis soudé :

- Type PAFC, mailles 20x20 cm
- Ø du fil 4,5 mm en plaques de 2,4x3,6 m.

Il n'est pas utile d'utiliser du gros diamètre de fil (maximum Ø 6 mm) ni de réaliser un radier supérieur à 12 cm d'épaisseur. Les radiers de 20 cm avec deux couches de treillis de gros diamètre sont destinés aux piscines carrelées.

Ici, nous utilisons un liner pour obtenir l'étanchéité et de ce fait, même s'il y avait des fissures ou micro fissures cela n'affecterait en rien la résistance et la fonction du liner, la structure portant un liner ne doit justement pas être étanche.

Toutefois, nous recommandons de solidariser fond et parois à l'aide de semelles à bancher posées en périphérie sur le treillis et ligaturées fermement à ce dernier.



Treillis avec attentes verticales



Si vous n'utilisez pas de semelle acier pour mur banché :

- Coupez des fers à béton de Ø10 mm/Longueur 1,20 m, en prévoir un tous les 25 cm soit pour une 8x4 environ 90 puis pliez-les en équerres égales (60/60 cm).
- Fixez les équerres au treillis. Pour que chaque équerre reste bien verticale, vous pouvez planter en terre un morceau de fer à béton à l'endroit exact de positionnement de l'équerre, en le laissant dépasser d'environ 20 à 30 cm, puis attacher l'équerre sur ce piquet.
- Pour déterminer un parfait alignement des équerres, plantez un piquet (fer tors Ø10x30 cm) aux 4 coins et utilisez un cordeau qui délimitera les dimensions intérieures de la future piscine : les blocs faisant 25 cm de large, positionnez vos équerres à 12,5 cm derrière le cordeau.

Pour vous aider à déterminer le positionnement de la 1^{ère} équerre (fer à béton), utilisez **2 blocs** pour former un angle.

SolidBric

LE RADIER DE FOND

Positionnement des équerres

Pour que les trous des blocs coffreurs (tous les 25 cm) s'emboîtent parfaitement sur les fers (équerres verticales), il faut positionner ces équerres 12,5 cm en retrait du cordeau, ceci pour les 4 côtés.

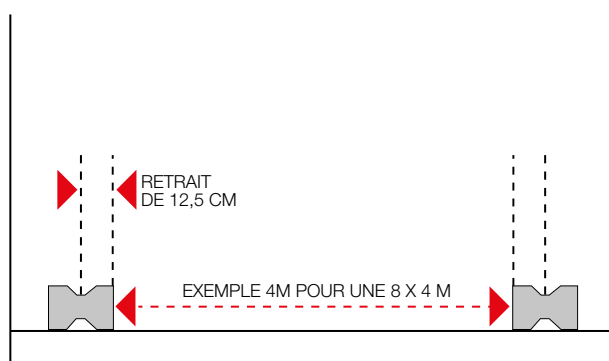

DALLE DE FOND / VUE EN COUPE

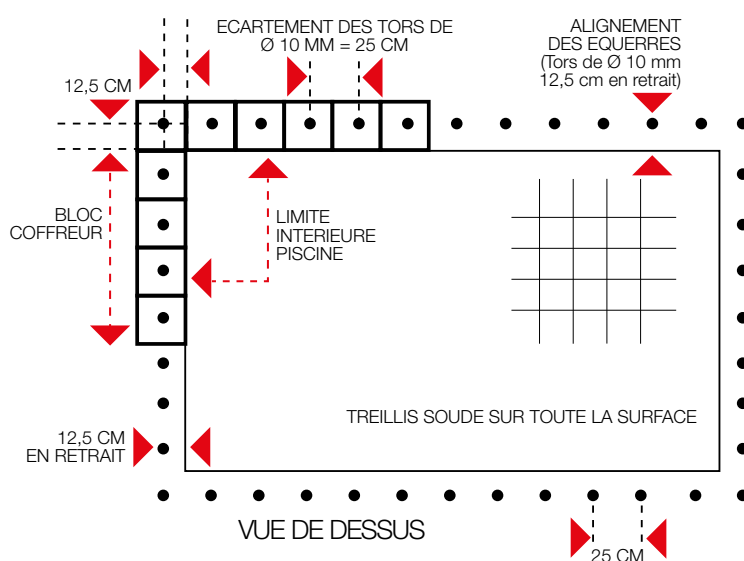

VUE DE DESSUS

Confection des plots



Quand vous réalisez le radier, veillez à exécuter méticuleusement la maçonnerie à l'endroit des blocs (équerres) pour obtenir une parfaite planéité. Autrement, ces blocs ne s'emboîteraient pas parfaitement et laisseraient apparaître des vides entre eux. Le mur bien qu'étant aligné à la base, ne le serait pas en haut. Si le radier n'est pas parfaitement de niveau cela ouvre une incidence également sur l'aplomb des murs et fragilise la structure au coulage.

Afin de faciliter la réalisation du radier (fond en béton), confectionner des plots d'environ 20 cm au carré tous les 2,5 m à 3 m environ.
Hauteur des plots : 12 cm (niveau dalle finie)
Réunir ces plots par des règles en PVC (joints de fractionnement hauteur 40mm ou 80MM) qui serviront à niveler parfaitement le radier à l'aide d'une règle aluminium d'environ 3 m.



SolidBric

RADIER DE FOND

Réalisation du radier

La bonne méthode consiste à commencer par mettre le béton sur environ 50 cm autour des équerres sur toute la périphérie et de finir par l'intérieur du radier.

- **Béton de centrale :**
commander du béton C25/30 dosé à 350kg/m³
- **A la main :**
à l'aide d'une bétonnière coulez votre radier, avec du béton dosé à 350 kg/m³.

Afin de pouvoir parfaitement niveler le béton au fur et à mesure de sa pose, il est conseillé d'utiliser du mélange à béton composé de cailloux à faible granulométrie (voir avec le marchand de matériaux), ceci vous évitera de faire une chape de finition.

Si toutefois vous estimez que le radier n'est pas parfaitement lisse, vous réaliserez, une fois les murs coulés, une chape de finition de 10 à 15 mm d'épaisseur ou un ragréage partiel.

N.B. Les fonds plats peuvent également être réalisés à l'aide du béton autonivelant, renseignezvous auprès de votre Centrale à béton.



Coulage fond plat



Taloches correctement et bien de niveau autour des équerres afin que les blocs reposent bien à plat sur le radier. Ceci est très important. Si vous doutez de vos capacités, demandez l'aide d'un maçon au moins pour le radier.

Pensez à relever le treillis tout au long du coulage pour éviter qu'il ne repose au fond.



Il faut que le treillis soit pris sous au minimum 3 cm de béton fini

SolidBric

PRESENTATION DES BLOCS

Longueur 1,25 m
Largeur 0,25 m
Hauteur 0,30 m
Epaisseur des parois : 5 cm

Pour monter la structure, commencer toujours par un angle. S'il faut réduire la longueur d'un bloc, coupez à la scie uniquement par tranche de 0,25 m minimum.

Pour bien emboîter les blocs les uns sur les autres, après avoir bien ajusté les parties mâles et femelles, taper sur les entretoises avec la paume des mains.

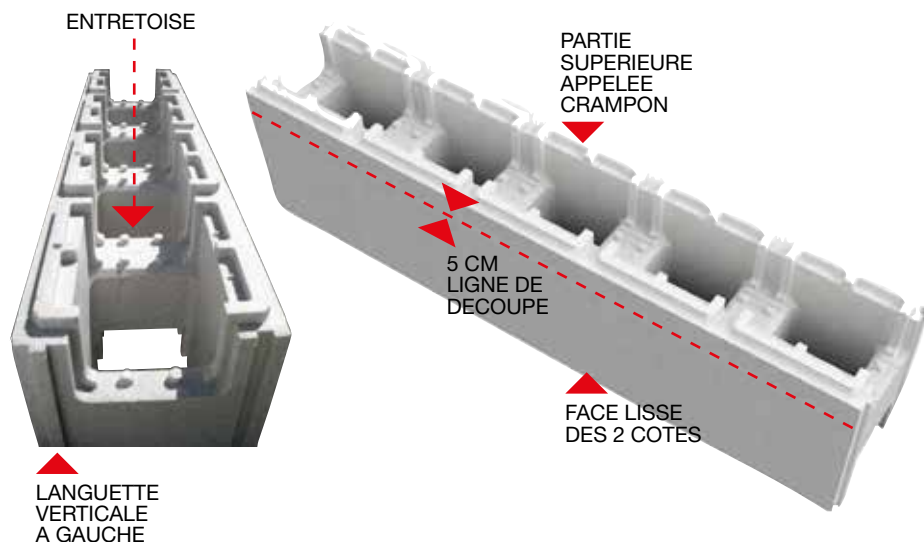

Préparation des blocs : les angles



Découpe au cutter de la languette mâle du bloc qui sera en butée dans l'angle



Découpe à la scie du bloc de départ de l'angle en haut et en bas (passage du béton + fers). Répéter cette découpe à chaque angle et pour tous les niveaux.

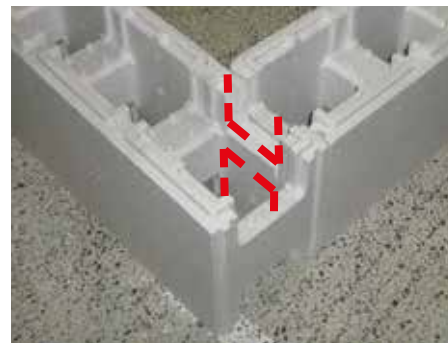

Vue du positionnement des bouchons

Il y a 1 bouchon supérieur (avec les 2 trous) et un bouchon inférieur livrés assemblés, il suffit de les séparer, soit deux bouchons par bloc. Même sur des blocs coupés, chaque 25 cm, le bloc est conçu pour y coulisser les bouchons (à chaque entretoise).



Bouchon haut et bas tels que livrés



Bouchon haut avant mise en place



Détail d'angle avec bouchons assemblés

SolidBric

ETAPES DE MONTAGE EN IMAGES



SolidBric

MONTAGE DES BLOCS

Une fois le radier solidifié, tracez au sol (cordex) les dimensions intérieures de la piscine, en contrôlant les diagonales.

Mettez en place la première rangée de blocs en les alignant parfaitement : vérifiez les niveaux et aplombs, en ayant préalablement pris soin de couper au ras du radier les 4 piquets d'angle.

Positionnez d'abord les 4 angles avec des blocs entiers et mettez toujours des blocs supérieurs à 25cm aux angles, tant que possible.

Positionnez horizontalement à l'intérieur du bloc (et ensuite à chaque rangée) 2 fers à béton de Ø 10 mm sur toute la périphérie. Faites chevaucher de 50 cm, les jonctions de deux fers à béton (horizontaux) et liez-les avec deux ligatures en fer recuit.

Mettez en place la deuxième rangée de blocs, en prenant soin de les croiser (chevauchement de 25 cm), ce qui assurera une meilleure stabilité de la structure au coulage.

Si vous devez couper un bloc (à la scie à bois), suivez soigneusement le tracé vertical (voir photo), et coupez le bloc au milieu de l'entretoise (afin de pouvoir réutiliser la partie découpée).

Ajoutez de nouveau une rangée de blocs, de fers horizontaux, jusqu'à la hauteur finie souhaitée.

Les fers verticaux doivent être coupés au moins à 3 cm sous le niveau haut du dernier rang.

Une fois la structure montée, vérifiez ses aplombs et alignements et corrigez si besoin en calant la structure de part et d'autre.

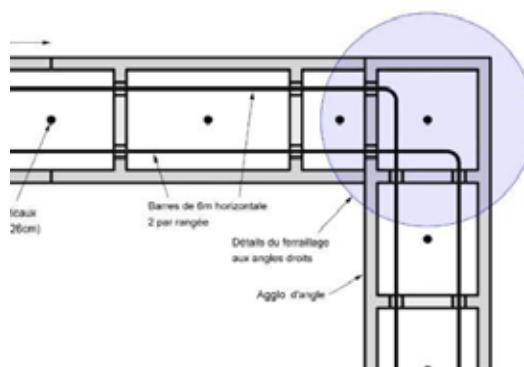

Détail du croisement des fers horizontaux dans les angles



A l'aide de fil de fer recuit ou de ligatures, attachez 1 fer à béton horizontal sur un fer à béton vertical (équerre) environ tous les mètres ceci afin d'éviter un éventuel soulèvement des blocs lors du coulage du béton.

SolidBric

RÉALISATION DES MARCHES AVEC LES BLOCS

LISSAGE DES MARCHES ET DU BETON DE FOND

Le béton doit être le plus lisse possible, d'autant plus sur les plats de marches (le feutre sur les marches et le fond n'a qu'un rôle de confort). Pour lisser le béton si besoin, dégrossir au disque diamant puis lisser au ragréage de banche type Lankomur Parenduit, Sika Viscocim, par exemple (résine en pâte à mélanger avec du ciment). Ce ragréage se ponce très facilement à la main pour un résultat impeccable. Ce type de produit vous permet aussi de ragréer un éventuel jeu entre blocs.

IMPERATIF

La contremarche du haut doit impérativement être de 28cm minimum pour une bonne tension du liner avec un minimum d'eau au-dessus de la 1^{ère} marche.

Toutes les marches doivent impérativement être de niveau et d'aplomb, à arrêtes vives.



Les blocs au sol peuvent être collés à la mousse polyuréthane, tout comme les impacts ou les jonctions de marches avec les murs.

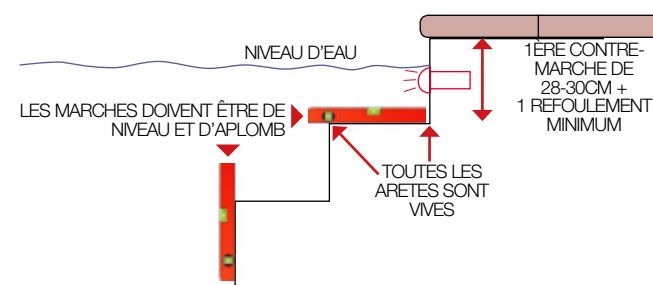

IMPORTANT : norme NF EN 16582-1 :

Quelque soit l'escalier choisi, celui-ci devra impérativement avoir les caractéristiques suivantes :

- La 1^{ère} marche lorsque l'on descend, ne doit pas dépasser 40 cm, tenant compte de l'épaisseur de la margelle. Si le cumul contremarche + margelle est >40 et <45 cm, une main courante ou sortie de bain est obligatoire. La tolérance maximale est de 45cm, il est donc interdit d'avoir à descendre plus de 45 cm depuis la plage.
- Hauteur de contremarche, soit entre 2 marches 33 cm maxi (le bloc fait 30cm de haut).
- Profondeur de la marche (où l'on pose les pieds) : mini 21cm. Les blocs font 25cm et peuvent servir en ce sens. Nous recommandons même d'élargir les marches à 30cm pour un meilleur confort.
- Largeur minimale de marche des 2 côtés de l'axe de l'escalier : 16 cm, soit 32cm mini de large.
- Toutes les arêtes doivent être vives (90°). Ne pas faire d'arrondi. Les nez de marche Solidbric sont conformes à la réalisation d'une arête 90°.
- Les marches doivent être d'aplomb vertical et de niveau horizontal et de profondeur régulière (la faisabilité du liner en dépend).



Avant de commencer, vérifiez auprès de votre revendeur la faisabilité de l'escalier en fonction des impératifs liés à la confection du liner. Si un liner ne peut être réalisé, seule une membrane armée sera envisageable.

SolidBric

RÉALISATION DES MARCHES AVEC LES BLOCS

Utiliser les blocs droits + profilé PVC nez de marche en U pour réaliser vos marches. Chacune d'elle fera 30 cm de haut.

Vous pouvez réduire leur hauteur mais attention à éviter de faire plus de 4 marches (plus value sur le liner).

Selon la profondeur de l'escalier, le plat des marches peut être de 25 cm, soit la largeur d'un bloc, mais pour les marches plus profondes, il suffit de couler entre les blocs, un matériau autostabilisant comme du gravier concassé.

Les marches ne sont pas des éléments structurants. Cela dit vous pouvez fiabiliser l'ensemble en perçant la dalle et en y insérant des fers tors verticaux de 8 ou 10mm tous les 75cm, pour correspondre avec les parties creuses des blocs. Attention, ces fers ne doivent en aucun cas se trouver à - de 3cm du niveau fini de la marche. Veillez à rester au moins à -5 cm pour éviter tout risque de remontée de rouille sous le liner.

Du treillis soudé peut être utilisé pour le plat, mais attention à ne pas le faire affleurer trop près du plat fini de la marche (mini -3cm) ou préférez de la fibre anti fissuration synthétique (métallique interdite).

Marches profondeurs 25cm

Coller les rangées de blocs les unes aux autres puis remplir de béton.

Marches profondeurs 30cm

Espacer les rangées de 5cm et les remplir les blocs de béton en s'arrêtant à l'entretoise. Comblar le vide de 5 cm entre les blocs avec un matériaux concassé (gravier 6/10 par exemple). Finir le béton parfaitement lissé de niveau.

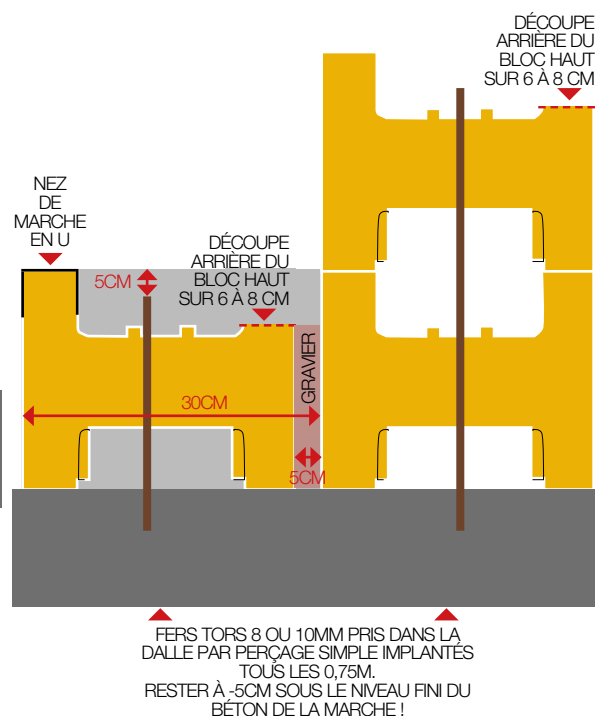
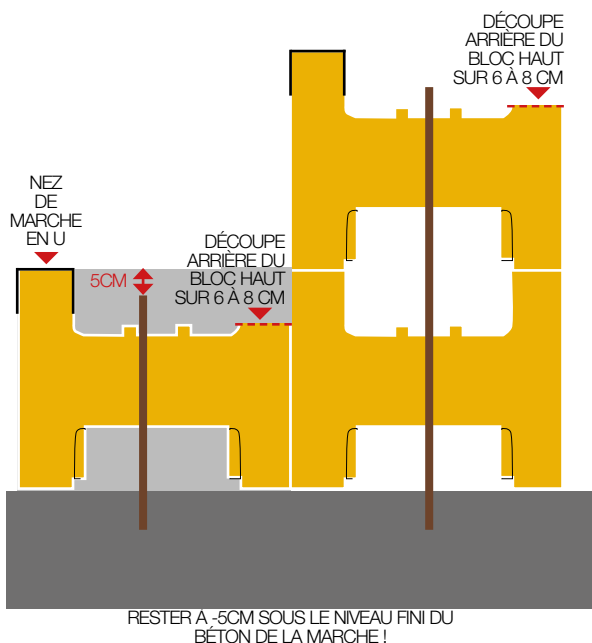

SolidBric

Ils sont plus simples à réaliser car ils s'intègrent à l'intérieur de la structure rectangulaire.

IMPORTANT
Les marches sont réalisées une fois la structure entièrement bétonnée (le même jour si tout est bien calé). Les marches peuvent être dans l'angle ou sur toute une largeur

Pour la réalisation des marches, le plus simple est d'utiliser les blocs droits Solidbric

ESCALIERS INTÉRIEURS

Escalier d'angle

Pour structure en 1,50m de hauteur

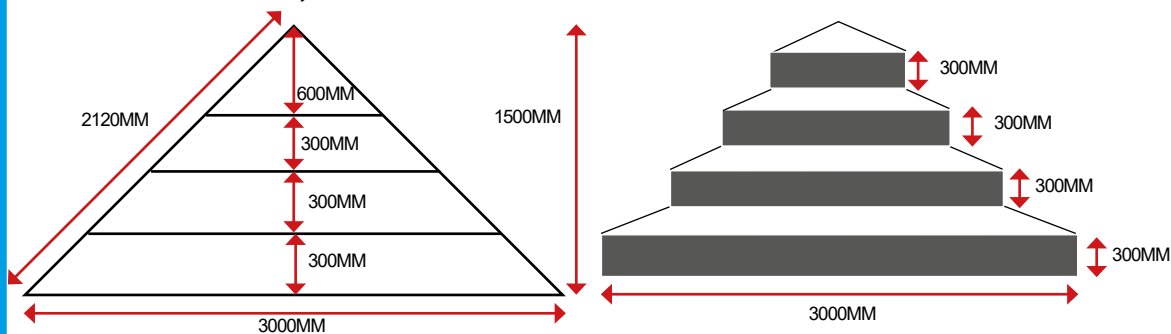

Pour structure en 1,20m de hauteur

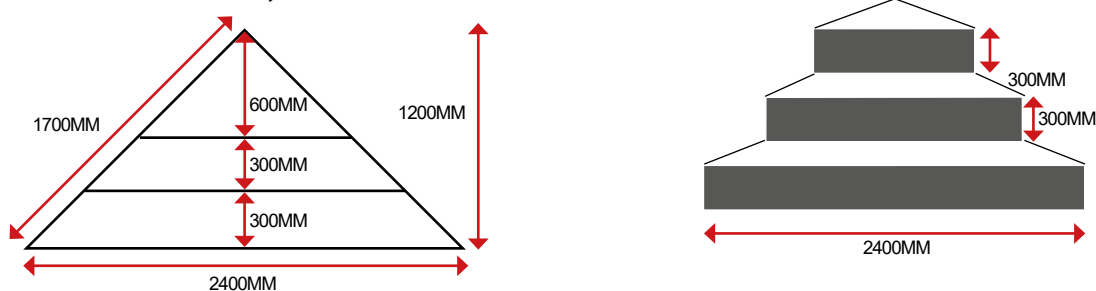

Ces escaliers peuvent être réalisés à l'aide d'escaliers d'angle sous liner, monoblocs (se renseigner auprès de votre revendeur) ou de blocs Solidbric et de nez de marche type «U». Pour réaliser une marche de 30cm de profondeur, il faut simplement décaler les rangées de blocs entre elles de 5 cm, et les caler les unes vis-à-vis des autres et de les remplir de béton les blocs. Ci-dessous le nombre de blocs droits pour une base de 3m ou de 2,40m.



Largeur bassin	Nombre de marches	Largeur base Marche du bas	Nbre de blocs requis arrondis	Nombre de rails (nez de marche), barre de 3m
1,50m	4	3m	18	4
1,20m	3	2,40m	10	3

Il est également possible de réaliser un escalier d'angle avec banquette de 50cm au même niveau que la 2nde marche. Voir votre revendeur pour le nombre de blocs.

Ces escaliers peuvent être réalisés avec des blocs ou maçonnés (arrondis) pour recevoir un liner, demandez conseil à votre revendeur



Roman inversé



1/4 de cercle



Angle



Pisac



Inca



Riviera

SolidBric

ESCALIERS INTÉRIEURS

Escalier sur toute la largeur

IMPERATIF

La contremarche du haut doit impérativement rester de 30 cm pour une bonne tension du liner avec un minimum d'eau au-dessus de la 1^{ère} marche.

Toutes les marches doivent impérativement être de niveau et d'aplomb, à arrêtes vives.



Les blocs au sol peuvent être collés à la mousse polyuréthane, tout comme les impacts ou les jonctions de marches avec les murs.

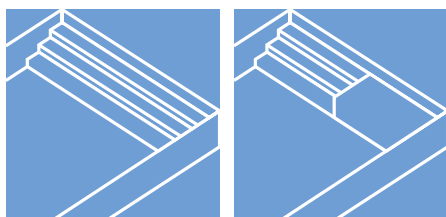

Droit

Plage

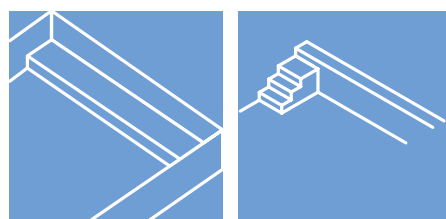

Banquette

Pisac plage

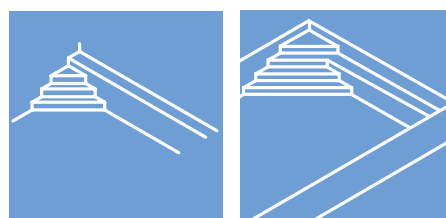

Angle plage

Minos plage

Il existe de nombreuses possibilités d'escaliers, de banquettes. Vérifiez auprès de votre revendeur la faisabilité.

La technique est simple puisqu'il suffit de positionner des blocs sur toute la largeur.

La 1^{ère} marche (la plus haute) ou la 2^{nde} peuvent être doublées, pour réaliser une banquette. Ils peuvent être coulés à la fin du coulage de la structure ou plus tard.



Escalier avec marche haute doublée

Vue en plan



Largeur bassin	Hauteur de mur	Nombre de marches	Nombre total de blocs pour les marches sur toute la largeur du bassin		Nombre de rails (nez de marche), barre de 3m
			Marches de même largeur (25cm)	Avec marche haute doublée (50cm)	
3,50m	1,20m	3	18	27	4
3,50m	1,50m	4	30	42	5
4m	1,20m	3	20	29	4
4m	1,50m	4	32	45	6
4,50m	1,20m	3	24	36	5
4,50m	1,50m	4	40	56	6
5m	1,20m	3	24	36	5
5m	1,50m	4	40	56	7
5,50m	1,20m	3	24	36	5
5,50m	1,50m	4	40	56	7
6m	1,20m	3	24	36	6
6m	1,50m	4	50	70	8

SolidBric

Ce type de montage confère à la structure une continuité du béton et du ferrillage.

Le liner qui recouvrira les marches sera fabriqué aux cotes définitives de l'escalier une fois terminé et sera d'un seul tenant avec le reste du liner qui recouvrira la piscine.

L'escalier pourra être carré, rectangle, roman de diamètre 2,50 ou 3 m.

Pour la réalisation des marches, le plus simple est d'utiliser les blocs droits Solidbric : voir pages précédentes

ESCALIERS EXTERIEURS

Escalier Roman

Les arrondis seront réalisés à l'aide des **blocs cintrables** (prédécoupés) et des entretoises Rayon 125 ou Rayon 150 (4 par bloc).

Important : les marches sont réalisées une fois la structure entièrement bétonnée (pas en même temps à moins de le caler de toutes parts).

Le bloc cintrable a les dimensions suivantes :
1 m de long
x 0,25 de large
x 0,30 de hauteur

Pour cintrer le bloc : poser celui-ci sur une surface plane et ferme (fond de piscine) et faire descendre le coin d'insertion, pointe en bas, avec l'inscription R150 ou R125 à l'intérieur du bloc en appuyant des 2 mains et en relevant l'ensemble par à-coups pour laisser le bloc se déformer. Les blocs se posent ensuite comme pour le reste du bassin, avec un décalage des jonctions à chaque nouveau rang et un ferrillage vertical et horizontal (si les ferrillages du fond ne font pas ressortir de fers en attente, percer la dalle pour y glisser les fers verticaux).

- **Escalier de Diam 2,50 m :** utiliser 4 blocs par rang et les coins d'insertion R125.
- **Escalier de Diam 3 m :** utiliser 4 blocs + $\frac{3}{4}$ d'1 bloc et les coins d'insertion R150.

Le calage des blocs, pour avoir un ensemble solidaire se fera à l'aide de mousses polyuréthane (de bonne qualité car certaines peuvent pousser les blocs lors de l'expansion). Les excédents de mousse se coupent très facilement.

Jonction de la partie arrondie au reste de la structure

*Escalier avec rayon constant
Départ de l'escalier*

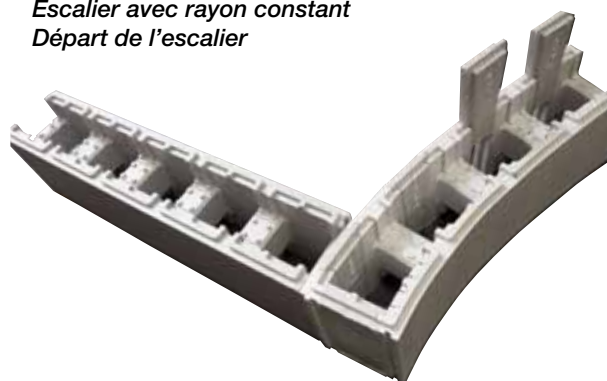

Pour le montage de l'escalier en blocs cintrés sur la structure, la base des blocs cintrés doit rentrer vers la piscine si l'on veut obtenir un escalier, avec un rayon constant de 1,25 m et une largeur de 2,50 m.

La finition de l'angle sortant de l'escalier pourra être peaufinée par simple ponçage (papier 80 puis ragréage de banche résine + ciment).



Rail d'accrochage
Spécial Solidbric
Réf CJP-800-0011
Vendu en barre de 5m

Découper le bloc cintré pour assurer la continuité ferrillage/béton (comme pour les blocs d'angle)

SolidBrick



Pour les angles verticaux des escaliers droits, utilisez le coin PSE qui permet de réaliser un pan coupé, facilitant ainsi l'accroche et la tenue du liner dans les angles, voir page « l'arase et les angles ».

ESCALIERS EXTÉRIEURS

Escalier carré ou rectangle

Exemple d'un bassin de 1,50m de profondeur
IMPORTANT

Les marches sont réalisées une fois la structure entièrement bétonnée (pas en même temps).

Vue du dessus

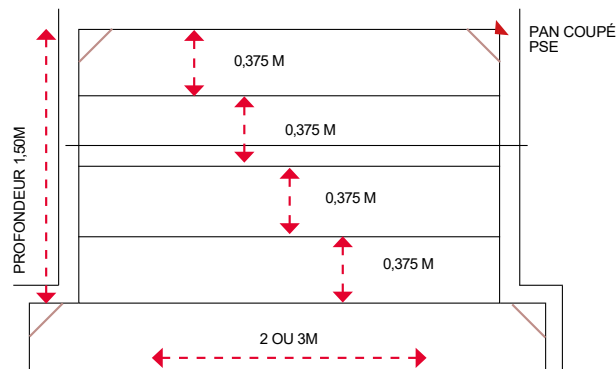

Vue de face (depuis l'intérieur du bassin)

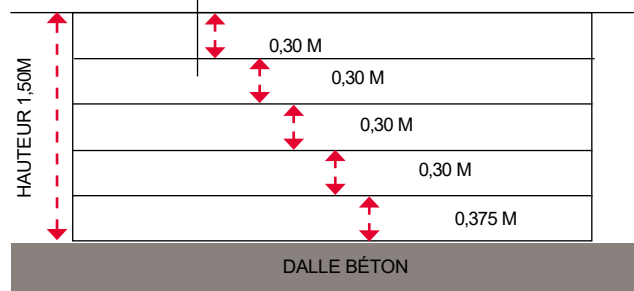

Vue de coupe



Lissez parfaitement et faites des angles vifs
Profondeur des marches 0,30m

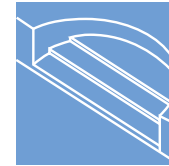
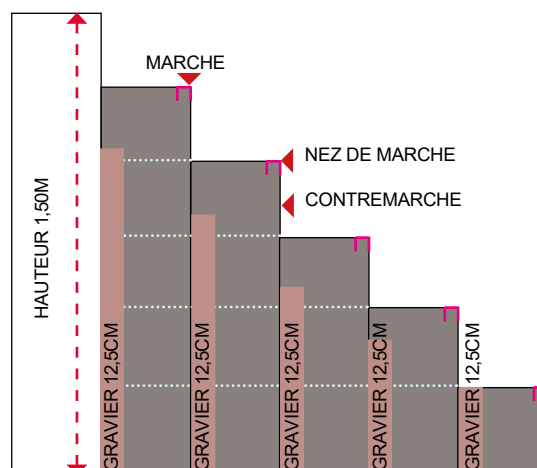

Roman



Albon roman

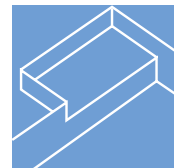

Albon rectangle



Oblique

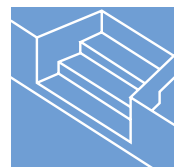

Trapèze



Minos

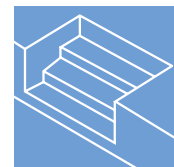

Droit

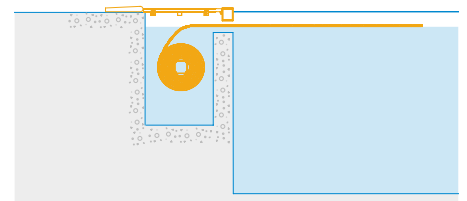

Ces formes d'escaliers peuvent recevoir un liner, se renseigner auprès de votre revendeur pour les dimensions

SolidBric

PIECES A SCELLER

Les côtes de scellement

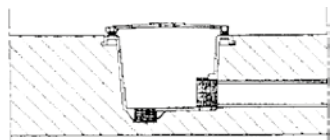

Bonde de fond

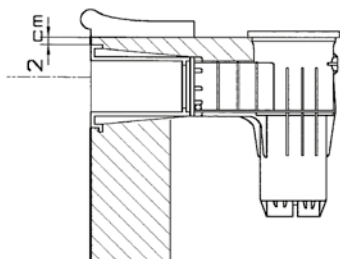

Skimmer

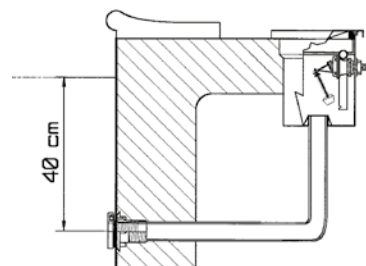

Niveau automatique

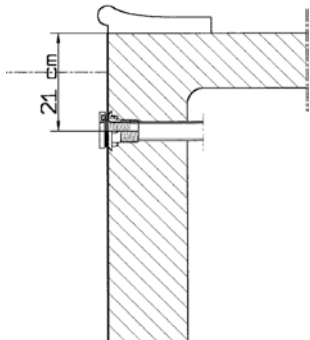

Prise balai

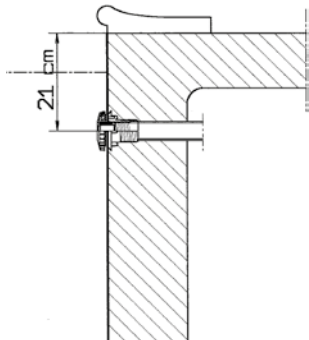

Buse de refolement

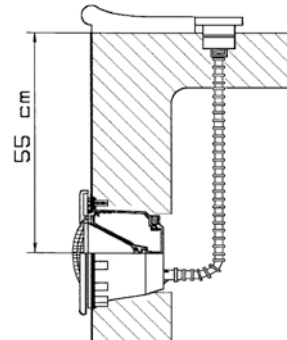

Projecteur 300W

SolidBric

LE CIRCUIT HYDRAULIQUE

- 1 : Pompe de filtration
- 2 : Surpresseur Polaris
- 3 : Polaris
- 4 : Filtre à sable
- 5 : Vanne multivoie
- 6 : Réchauffeur électrique
- 7 : Doseur de galet
- 8 : Coffret électrique filtration
- 9 : Coffret électrique chauffage
- 10 : Alimentation eau de ville
- 11 : Evacuation égout
- 12a : Trop plein
- 12b : Coffret régulation de niveau
- 13 : Vanne électrique
- 14 : Sonde de niveau
- BR : Buse de refolement
- BF : Bonde de fond
- P : Projecteur
- BC : Boîte de connexion
- PB : Prise balai
- G : Goulotte de débordement
- RG : Retour goulotte
- RB : Remplissage bac
- BT : Bac tampon
- TP : Trop plein bac tampon ou piscine
- RA : Remplissage Automatique
- SK : Skimmer

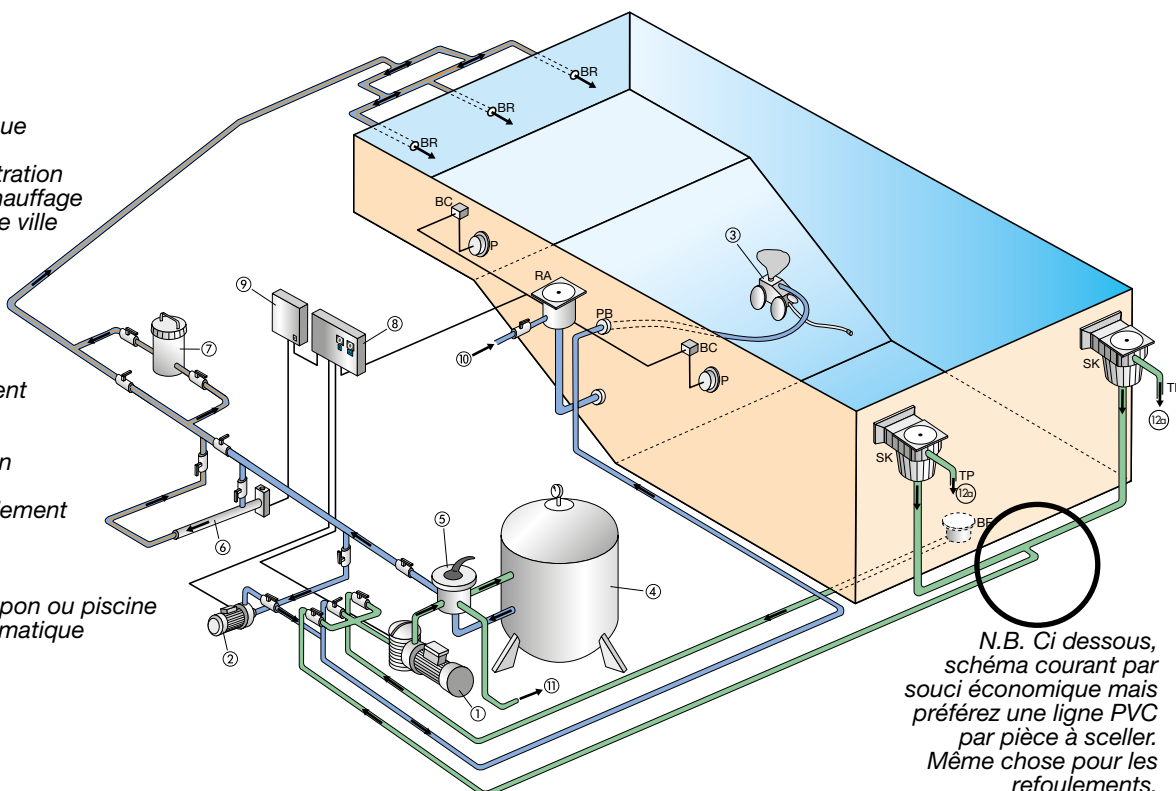

N.B. Ci dessous, schéma courant par souci économique mais préférez une ligne PVC par pièce à sceller. Même chose pour les refolements.

SolidBric

PIECES A SCELLER AVANT DE COULEUR



Les skimmers doivent être placés à 0,50 m minimum des angles.

Assurez l'étanchéité entre traversée de paroi et pièces à sceller avec du téflon (10 à 15 tours).

Avant de couler le béton, vous devez positionner les pièces à sceller :

- La bonde de fond pour le radier
- 1 ou 2 skimmers
- 2 ou 3 traversées pour les refoulements qui seront montés ultérieurement pour ne pas les salir pendant le coulage.
- La pièce à sceller du projecteur équipée de son ou ses passes-câble.
- 1 traversée pour la prise balai qui sera montée ultérieurement pour ne pas la salir pendant le coulage.

Positionnez les pièces à sceller pendant le montage de la structure (mur) :

- Refoulement et prise balais : moins 25 cm du haut du mur
- Projecteur : moins 60 cm du haut du mur (à l'axe de la pièce à sceller)
- Skimmer : découpe moins 5 cm

D'autres pièces à sceller de produits techniques optionnels doivent également être installés à cette étape :

- Nage à contre courant
- Volet immergé avec moteur en coffre sec

Renseignez-vous avant de couler !

SolidBric

BONDE DE FOND

Pose dans la structure avant coulage du béton



Norme NFEN 16713 (avril 2016) La bonde de fond doit être de type anti vortex (grillée bombée conforme). L'usage de bonde à grille plate est autorisée à condition d'utiliser 2 bondes distantes d'au moins 1m entre leurs bords les plus proches et raccordées ensemble dans le radier ou dans le local technique sans pouvoir condamner l'une ou l'autre (1 seule vanne pour les 2 bondes)



Recouvrez la bonde avec du ruban adhésif orange avant le coulage.

PLAN DE JOINT :
LE BETON DOIT ARRIVER
A CE NIVEAU AU RAS ET
ETRE PLAT SUR AU MOINS
10 CM TOUT AU TOUR
DE LA BONDE.

COLLERETTE SERVANT À SCELLER
LA BONDE DE FOND AVANT
LE COULAGE DU RADIER.



2 Identifiez les différentes pièces

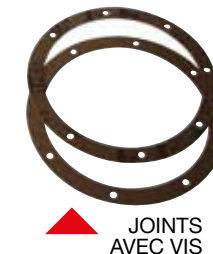

SolidBric

REFOULEMENTS ET PRISE BALAI

Pose dans la structure avant coulage du béton

1

Repérez les pièces



Après avoir déterminé l'emplacement de la buse de refolement (A), utilisez l'extrémité la plus large de la traversée de paroi pour tracer (B). découper (\varnothing 90 mm) avec une lame de scie à métaux par exemple. Attention choisissez de faire le trou entre 2 entretoises polystyrène. Axe du trou par rapport au haut de la piscine : 21 à 25 cm pour refolement et prise balai.

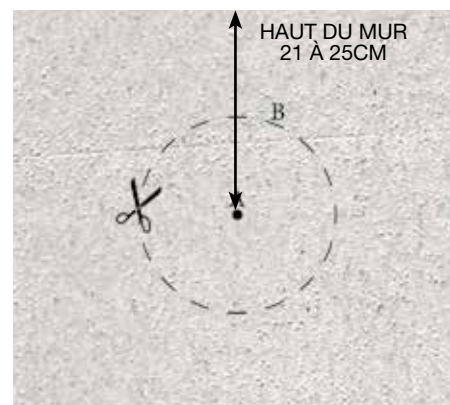

3

Puis, découper l'arrière du bloc coffrant 60 mm. Avant de placer la traversée de paroi il faut visser le refolement sur cette traversée en ayant mis 25 à 30 tours minimum de Téflon sur le pas de vis de la pièce à sceller. Visser à fond.



PROTÉGEZ LES PIÈCES À SCELLER

avec du ruban adhésif orange avant le coulage.

SolidBric

REFOULEMENTS ET PRISE BALAI

Pose dans la structure avant coulage du béton

**Protéger
toutes
les pièces
à sceller
avec du
scotch.**

**4**

Enfoncez la traversée de la paroi jusqu'en butée.

Les traversées de 30 cm dépasseront à l'arrière pour pouvoir être bloquée au besoin par un écrou 2".

5

Serrez de façon à ce que la collerette de la pièce à sceller plaque bien sur la paroi.

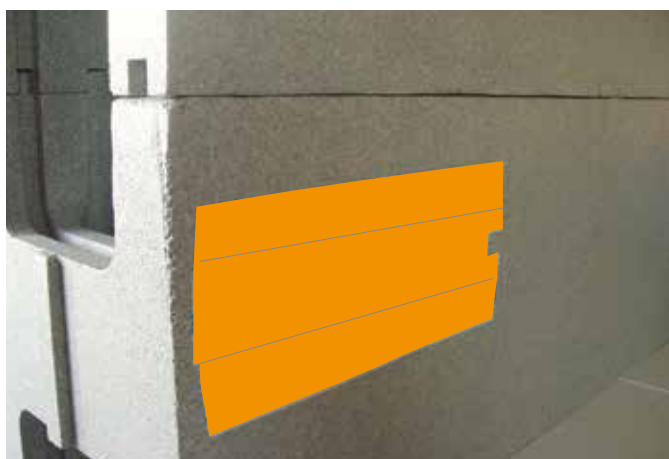
**6**

Protégez avec du ruban adhésif pendant toute l'opération de bétonnage.

La pièce à sceller (ici la traversée) peut être calée avec de la mousse expansive. cette mousse servira aussi à boucher les découpes trop larges ou les trous accidentels causés le long du montage.

SolidBric

SKIMMER

Pose dans la structure avant coulage du béton

1

Couper les plats de chaque côté de la meurtrière, ainsi qu'en dessous (scie à métaux, meuleuse), le cas échéant.

2

Découper les blocs selon les dimensions extérieures de la meurtrière.

**PROTÉGEZ LES PIÈCES À SCELLER**

avec du ruban adhésif orange avant le coulage.

3

Couper le bloc côté remblai à la largeur de la rallonge du skimmer de sorte à le positionner parfaitement de niveau, puis refermer avec une chute de polystyrène bien calée. Finir avec le ferrailage en posant les 2 derniers fers au niveau du skimmer pour la continuité structurelle du béton armé.

Dans le cas de skimmer type miroir où le niveau peut être élevé, les fers devront passer en U inversé sous le skimmer pour être certain que ces fers soient pris sous au moins 3 cm de béton.



4



Le plan de joint du skimmer vient à fleur du mur et doit être parfaitement d'aplomb.



SolidBric

PROJECTEUR

Pose dans la structure avant coulage du béton**1**

Positionner le centre du projecteur à 55 cm maximum du haut du mur.

Tracer un cercle de diamètre correspondant au projecteur et aux empreintes des vis de bride de la niche à sceller*.

Couper à l'aide d'une lame de scie à métaux.

Ne pas prendre tout le diamètre du projecteur comme gabarit de découpe !

**Exple : Skimmer Hayward 3481 ou 3487 : 262mm
Projecteur Superpool / Weltico Design : 245mm*

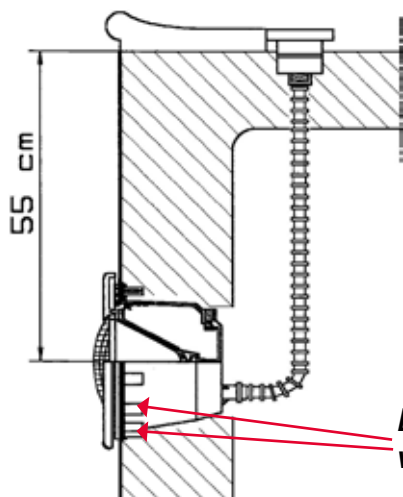

Empreintes des vis de brides

2

Au besoin, couper les fers gênant la pose du projecteur (quel que soit le projecteur).

**PROTÉGEZ LES PIÈCES À SCELLER**

avec du ruban adhésif orange avant le coulage.

3

Après avoir posé le passe câble bien étanché sur la niche (teflon) et passé celui-ci à l'arrière du bloc, poser le projecteur bien à plat sur la paroi ou avec le plan de joint à fleur.

Vous pouvez laisser l'optique dans la niche (sans l'ampoule ni l'enjoliveur pour ne pas les salir) en la bloquant avec du scotch ou la fixer entre 2 blocs avec une simple vis (qu'il faudra retirer ensuite !).

Ensuite, vous pouvez le plaquer avec un planche verticale bien calée qui servira d'étais au coulage (voir page suivante).



SolidBric

L'ARASE ET LES ANGLES

**AVANT DE COULER**

L'arase devra être obligatoirement de niveau car elle va recevoir le profil d'accrochage et les margelles.

Il faut donc couper au cutter tous les crampons qui servent à l'emboîtement des blocs puis installer l'accrochage Hung en U Solidbric par simple emboîtement en laissant libre les 4 angles selon les dimensions ci-contre. Les pièces d'angle seront posées après séchage du béton.

Ce pan coupé peut aussi être réalisé avec le rail en U, qu'il faudra encastrer dans le polystyrène et faire dépasser dans le vide pour être pris dans le béton, avant coulage. Dans les 2 cas, bien faire coïncider la hauteur des rails au niveau de la gorge de l'accrochage.

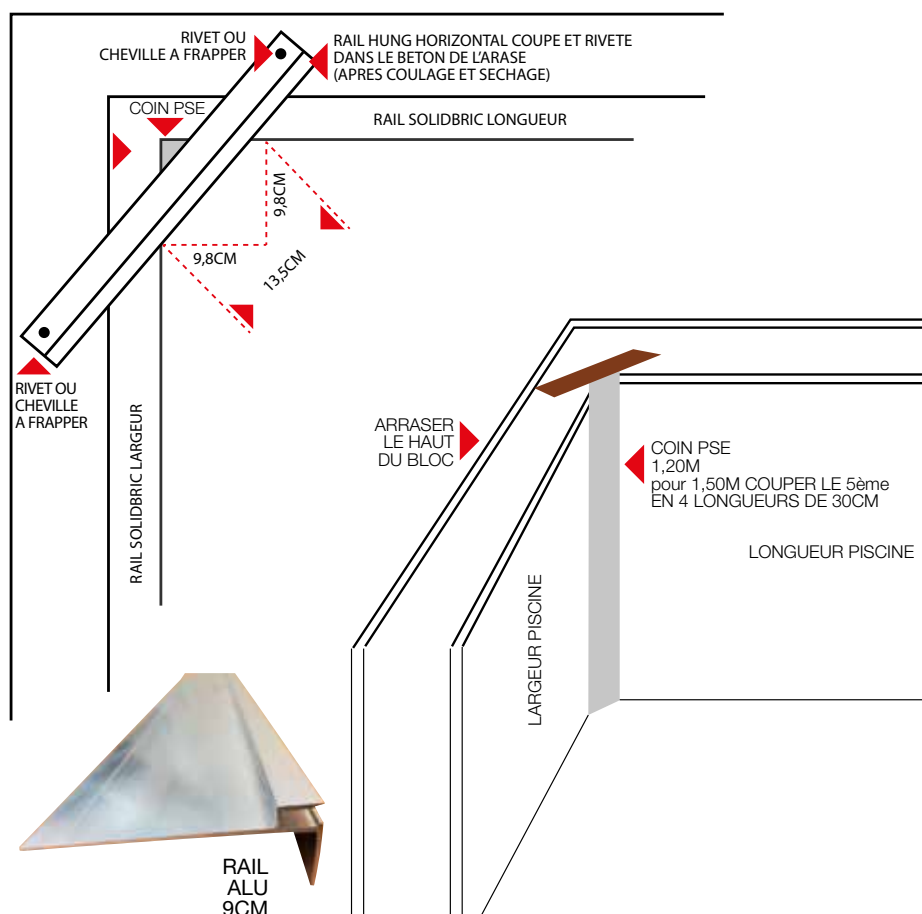
**PROTÉGEZ LES PIÈCES À SCELLER**

avec du ruban adhésif orange avant le coulage. Masquez aussi la gorge du rail liner



Une fois la mise en place de la pièce à sceller du projecteur et du skimmer, il faut aussi mettre en place une planche verticale contre celles-ci (pour éviter que la pression du béton ne les fassent sortir de leur emplacement).

Cette planche doit être bloquée au sol et en haut (par un serrejoint).



Dans le cas de béton livré par centrale (toupie), il faut également caler les murs par l'intérieur, à l'aide de planches verticales placées tous les 2 m environ. Ces planches serviront également à régler la verticalité du mur et les alignements. Vérifiez les diagonales une dernière fois et ajustez au besoin.

En cas de pose prévue d'une **membrane armée**, le rail Solidbric n'est pas recommandé. Vous devrez utiliser un rail plat de 9 cm en PVC ou en Aluminium, à poser sur l'arase, à l'aplomb du mur et fixé à l'aide de rivets inox ou de chevilles à frapper 100% nylon tous les 25 cm.

SolidBric

LES RECOMMANDATIONS



Type de béton à utiliser

C25/30 dosé à 350kg/m³, classe S3 maximum, (méthode du cône d'Abrams), avec superplastifiant. Il est OBLIGATOIRE de commencer par les 4 angles sur une hauteur de **1m MAXIMUM** puis de recharger périphériquement en tournant sur 2 rangs maxi. Il est recommandé de couler le béton de manière progressive.

Vous pouvez réaliser et couler vous-même le béton.

Après avoir coulé le béton, talocher l'arase, cela facilitera la pose des margelles, puis nettoyez le rail liner.

Pas de béton liquide !!!
Refusez l'adjonction d'eau au coulage
Si vous avez oublié de poser le rail en U, un rail plat PVC ou aluminium de 9 cm sera alors riveté tous les 25 cm sur l'arase finie.

LES ETAPES



Attention à amorcer la pompe en dehors de la structure



Le rail d'accrochage liner devra être nettoyé avant séchage

RECOMMANDATIONS FABRICANT

Si vous décidez de couler les murs avec une toupie et une pompe à béton, il faut obligatoirement demander au chauffeur de placer au bout du tuyau : un col de cygne qui freinera la chute du béton !



Et non un cône réducteur : ustensile non approprié pour ce type de chantier.

SUIVEZ BIEN LES RECOMMANDATIONS SUIVANTES

SI VOUS COULEZ 1,50 M EN UNE SEULE FOIS il est préférable d'installer à l'intérieur de la piscine un échafaudage de 40 cm de haut (réalisé avec des parpaings et madriers...) afin de maîtriser et contrôler visuellement le remplissage.

COULEZ SUR LES ENTRETOISES (jonctions entre paroi interne et externe de la piscine) et non pas directement dans les cheminées verticales.



N'UTILISEZ PAS d'aiguille vibrante

POUR LIQUEFIER LE BETON D'UNE TOUPIE, exigez un super plastifiant et en aucun cas l'adjonction d'eau qui, mal maîtrisée peut faire éclater certains blocs. Evitez de couler par températures négatives.

SolidBric

RACCORDEMENT DES PIÈCES À SCELLER



Appui impératif du coude sur le débordement de la dalle + plot de mortier

Ne pas croiser vos tuyaux en fond de fouille, afin d'éviter les écrasements et donner du jeu au PVC souple (serpenter)

Sablez vos tuyaux avec 20 cm de sable sans pierre

Le non respect de ces précautions occasionnerait inévitablement des fuites lourdes à réparer

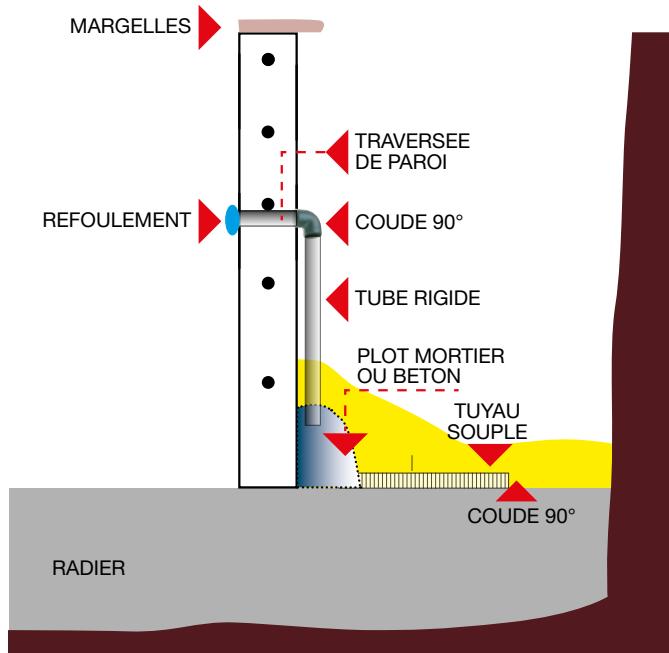
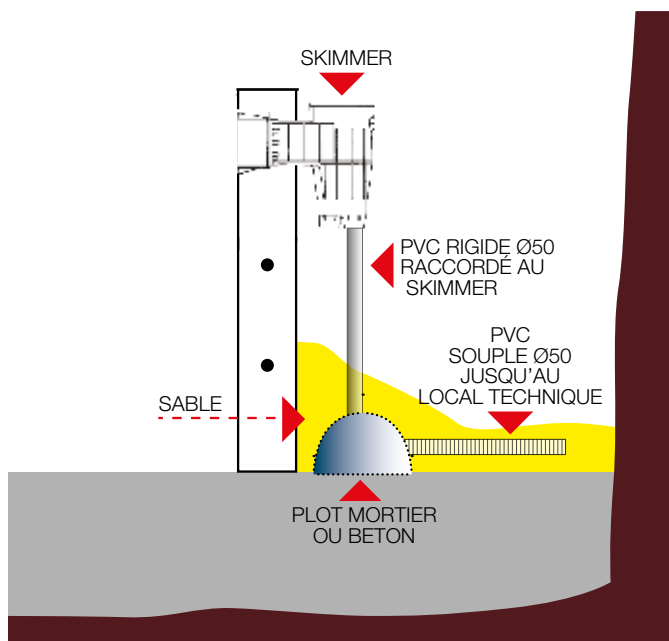

Repérez les tuyaux dans le local technique : les aspirations d'un côté, les refoulements de l'autre).

CONSEIL : 1 pièce à sceller = 1 canalisation jusqu'au local pour pouvoir isoler chaque pièce

- 1 Les parties mâles à visser doivent être teflonnées et non collées.
- 2 Les parties à coller doivent être ponçées, décapées puis encollées (double encollage).
- 3 Le tuyau souple ne doit être collé qu'avec la colle spéciale bleue après décapage au solvant PVC.

Skimmer

- 1 Sous le skimmer, visser un raccord droit mâle/femelle à coller. Collez le PVC rigide dans le raccord.
- 2 Collez à l'autre extrémité un coude Ø 50, calé au sol.
- 3 Collez le tuyau souple à l'autre extrémité du coude.
- 4 Prévoyez un trop plein sur la sortie supérieure latérale ou arrière du skimmer, (son tuyau devra passer sous la dalle de la terrasse).

Prise de refoulement et prise balai

- 1 Collez un tube Ø 50 dans la traversée et laissez-le dépasser de 3 à 4 cm, réalisez une descente comme sur le schéma ci-contre.
- 2 Au bout du tuyau PVC rigide, collez le coude, à l'autre extrémité du coude collez le tuyau souple.

IMPORTANT

La pose de PVC souple pour la prise balai rendra impossible l'utilisation d'un robot à surpression. Dans ce cas, prévoir un tuyau en polyéthylène.

SolidBric

PRINCIPE

Remblai et protection
des murs extérieurs

Placer une protection drainante type Delta anti contaminant en périphérie des murs extérieurs en le fixant sur le haut du mur avant remblaiement.

Le remblai devra être réalisé à l'aide de gravier concassé après sablage des tuyauteries (20 cm).

Ne pas remblayer avec de la terre (tassement inévitable et risque de fissuration de la future plage).



*Egalement disponible
les planches
d'étiquettes pour
repérer vos
canalisations
dans le local
technique*
Réf CPC-560-0001

Information importante concernant les
skimmers

Avant de la réalisation de la future terrasse en béton (le cas échéant), faire le nécessaire pour que les corps des skimmers ne soient pas pris dans le béton.

Il faut impérativement les désolidariser de cette dalle en les entourant de polystyrène avant de tirer la dalle de la terrasse.



SolidBric

ETANCHÉITÉ

Etanchéité

L'étanchéité sur les blocs Solidbric sera réalisée à l'aide d'un liner ou d'une membrane armée type Proflex.

Avant la pose d'un liner, il est impératif de poser un feutre épais l'aide de colle en bombe Superpro.



La pose du liner est une étape importante, nous vous recommandons la pose par un professionnel averti.



Pot de 5kg - 50m²



500ml - 25 à 50m²

SolidBric

FILTRATION

Cette notice ne comporte pas de partie liée à la filtration. Le montage du local technique dépend de ses équipements. Veuillez vous rapprocher de votre revendeur.



SolidBric

Alarme, clôture, couverture à barres, volet, abri sont tout autant de solutions qui s'offrent à vous selon votre budget et vos envies.

Il est obligatoire de sécuriser la piscine dès la mise en eau.

Loi n° 2003-9
du 3/01/03
Décret
d'application
n° 2003-1389
du 31/12/03



En cas d'accident

Sortez l'enfant de l'eau le plus rapidement possible.

Appelez immédiatement les secours et suivez les conseils qui vous seront donnés.

Remplacez les habits mouillés par des couvertures chaudes.

SÉCURITÉ

Surveillance et prévoyance

La surveillance des enfants doit être rapprochée et constante

- Désignez un seul responsable de la sécurité.
- Renforcez la surveillance lorsqu'il y a plusieurs utilisateurs dans la piscine.
- Imposez un équipement personnel de flottaison (personne ne sachant pas nager).
- Apprenez à nager à vos enfants dès que possible.
- Mouillez nuque, bras et jambes avant d'entrer dans l'eau.
- Apprenez les gestes qui sauvent, surtout ceux spécifiques aux enfants.
- Interdisez sauts et plongeurs en présence de jeunes enfants.
- Interdisez course et jeux vifs aux abords de la piscine.
- N'autorisez pas l'accès à la piscine sans gilet ou brassière pour un enfant ne sachant pas bien nager et non accompagné dans l'eau.
- Ne laissez pas de jouets à proximité et dans le bassin qui n'est pas surveillé.
- Maintenez en permanence une eau limpide et saine.
- Stockez les produits de traitement d'eau hors de la portée des enfants.
- Prévoyez un téléphone accessible près du bassin (portable ou non).
- Prévoyez une bouée et une perche à proximité du bassin.



La norme NF EN 16582-1 exige la mise en place de 2 pictogrammes à moins de 2m de la piscine :

- Le pictogramme ISO20712-1 WSM002 «Gardez les enfants sous surveillance»
- Le pictogramme ISO20712-1 WSP005 « Ne pas plonger»



Aucun système de sécurité homologué ne pourra remplacer votre surveillance active.

Apprenez à votre enfant à nager dès l'âge de 6 ans et faites-lui prendre conscience du danger.

Apprenez les gestes qui sauvent.

En silence, un enfant peut se noyer en moins de 3 minutes et dans 20 cm d'eau.

SolidBric

Pour profiter pleinement de votre piscine, suivez scrupuleusement les consignes ci-après. Si des éléments vous manquent, consultez votre installateur.



Il est préférable de remplir sa piscine avec l'eau de ville, celle-ci étant saine et équilibrée et non chargée en métaux.



Ne jamais manipuler la vanne 6 voies avec la pompe en marche

ENTRETIEN DU BASSIN**Marche normale de votre piscine****NIVEAU DE L'EAU**

Idéalement aux 3/4 haut du skimmer.

SKIMMER

Le panier sera toujours propre, utiliser un préfiltre Net'Skim jetable (en vente chez votre revendeur).

POMPE

Le préfiltre devra toujours être propre et vidé au moins 1 fois par semaine à moins d'utiliser des filets Netskim sur les paniers de Skimmers.

FILTRE

La pression de service est de 0,400/0,800 bar. Dès que la pression augmente, il faut faire un lavage du filtre.

TEMPS DE FILTRATION

La règle est de diviser la température de l'eau par 2 pour obtenir le nombre d'heures.
Exple : eau à 28°C, le temps minimum de filtration sera de 14h.

COFFRET DE PROGRAMMATION

Protection thermique du moteur de la pompe : un disjoncteur calibré réglable protège celle-ci. Avant tout problème, vérifiez que celui-ci est enclenché. Peut-être serez-vous amené à régler la molette de puissance si celui-ci saute fréquemment. La procédure de réglage de l'horloge se trouve sur la notice livrée avec le coffret par le fabricant.

VANNE 6 VOIES

Lire attentivement la notice d'utilisation livrée avec le filtre. (voir page 38)

Produits de traitement**Consignes générales de sécurité :**

- Ne jamais mélanger les produits
- Lire attentivement les consignes figurant sur les étiquettes
- Ne jamais respirer le produit (poussières, vapeurs...)
- Eviter le contact avec la peau, les yeux ou les vêtements
- En cas de contact avec la peau ou les yeux, rincer abondamment avec de l'eau, et consulter un spécialiste.
- Mettre toujours le produit dans l'eau, et non l'eau dans le produit
- Stocker dans un endroit frais, aéré et ventilé, à l'abri de l'humidité
- Tenir loin de toute source de chaleur, d'étincelles
- En cas d'incendie ou d'explosion, ne pas respirer les fumées
- Ne pas rejeter dans l'environnement
- Conserver dans le récipient d'origine, toujours bien fermé
- Tous ces produits sont nocifs en cas d'ingestion.

Conseils

Afin d'éviter un précipité de calcaire, il est conseillé d'ajouter lors de la mise en eau de votre bassin, un produit anticalcaire. Les particules minérales de votre eau seront ainsi maintenues en suspension, évitant tout risque de salissure ou de dépôt organique sur les parois de votre piscine. Cette opération est à renouveler à chaque apport d'eau.

- Suite à une chloration choc/ traitement oxygène choc/brome choc, faites fonctionner la filtration 36 heures non-stop.
- Pas de floculation avec les filtres à diatomées ou cartouches, sauf avec la marque FLOVIL, spécialement conçue pour les filtres à cartouches.
- Un anti-algues "spécial brome" est obligatoire avec le traitement au brome.
- Nettoyer le filtre 2 fois par an, il est préconisé de réaliser au minimum un détartrage avec un produit approprié. Cette opération rendra au sable toute sa finesse de filtration.
- Bien nettoyer la ligne d'eau (la surface). Les graisses contenues dans les huiles solaires se rassemblent à la surface, et se déposent sur les bords du bassin. Ces auréoles graisseuses sont inesthétiques et propices au développement d'algues et de bactéries. Utilisez un produit spécifique pour bien nettoyer votre ligne d'eau, ainsi que pour l'intérieur de vos skimmers.
- Effectuez des apports d'eau "neuve" (de ville) dans votre piscine régulièrement et tout au long de la saison. Vous re-alimenterez ainsi votre piscine d'une eau minéralisée.
- Ne pas utiliser des produits tels que le sulfate de cuivre car ils s'accumulent dans l'eau et dans le corps, et peuvent nuire à votre état de santé (système digestif), colorer les cheveux ou le revêtement de votre bassin.
- Pour aspirer le fond de la piscine (algues mortes/dépôts...) sans la troubler, il est conseillé d'utiliser un balai aspirateur sans brosse. Evitez d'utiliser des appareils électriques à l'ouverture de printemps car ceux-ci pourraient rapidement s'encrasser, et remettre en suspension les dépôts d'algues.

SolidBric



Ne jamais Verser Directement les produits dans La piscine !



En cas de sulfatage (bouillie Bordelaise) près de votre piscine, vous risquez de la décolorer et de faire apparaître des taches.

Demandez conseil à votre revendeur

TRAITEMENT DU BASSIN

Une piscine est un endroit de détente et de relaxation pour toute la famille. Cependant, un minimum d'entretien est nécessaire afin que l'eau du bassin reste agréable et ne présente aucun risque pour les baigneurs. Afin de ne pas avoir de mauvaises surprises, un large panel de solutions s'offre à vous afin de garder une eau claire et limpide.

- L'oxygène actif (maxi 28°)
- Le brome
- Le chlore
- Les anti-algues

Mais d'autres facteurs prioritaires ne peuvent être négligés comme :

- Le pH
- La dureté (le T.H.)
- L'alcalinité (T.A.C.)

L'équilibre de l'eau

C'est la clé essentielle pour assurer une efficacité optimale du traitement de votre eau. Cet équilibre est maintenu par 3 facteurs : le pH, la dureté (T.H.) et l'alcalinité (T.A.C.). Ces 3 facteurs constituent la balance de Taylor.

LE PH

Le pH (Potentiel Hydrogène) indique l'acidité ou la basicité de l'eau du bassin. L'ajustement du pH est la première étape, mais aussi la plus importante pour équilibrer votre eau. Votre pH doit se situer entre 7,0°/7,4° afin d'optimiser au maximum l'efficacité des traitements. Ce taux doit être fréquemment contrôlé car un grand nombre de facteurs peuvent venir le perturber (eau de pluie, températures etc...). Afin de conserver le taux de pH à une valeur normale, plusieurs solutions s'offrent à vous. Afin de mesurer le pH de votre bassin, vous pouvez vous procurer des trousse de contrôle disponibles chez votre revendeur. Facile d'utilisation, les bandelettes vous montreront le pH et bien d'autres paramètres. Une fois le pH mesuré, et si l'ajustement est nécessaire, vous devrez utiliser du pH+ ou du pH- selon les résultats de l'analyse :

- Si votre bassin a une teneur en pH inférieure à 7°, il faudra alors introduire du pH+
- Si le pH est supérieur à 7,4°, alors c'est du pH- qu'il faudra ajouter.

Mais le plus simple pour ajuster le pH de votre bassin est d'installer une régulation de pH. Ces appareils sont d'une très grande efficacité et limitent la consommation de produit car la moindre variation est corrigée sans attendre par petites injections.

Le T.H

Il permet de mesurer la concentration de la teneur globale en sels de calcium et de magnésium. La

table ci-dessous vous permet de vérifier l'état de votre eau.

- 0° à 4° F, l'eau est très douce
- 4° à 8° F, l'eau est douce
- 8° à 18° F, l'eau est moyennement dure
- 18° à 30° F, l'eau est dure
- Au-delà de 30° F, l'eau est considérée comme très dure. Une eau au-delà de 20° F est très chargée en calcaire, ce qui signifie qu'elle est hautement entartrante pour vos installations, pouvant dégrader votre matériel. Afin de remédier aux problèmes de T.H., il est recommandé d'utiliser un stabilisateur de dureté (séquestrant calcaire), en vente chez votre revendeur. Renseignez-vous auprès de celui-ci pour avoir des renseignements concernant les problèmes dus au fort taux de T.H.

Remonter le taux de TH

Le T.A.C.

Il représente la teneur en ions bicarbonates et carbonates présents dans l'eau de votre piscine. Il indique la capacité de l'eau à absorber les fluctuations de pH (pouvoir tampon). Sa valeur idéale doit être supérieure à 10° F. Dans le cas où cette valeur serait trop basse, l'utilisation d'un produit spécifique renforcera l'effet tampon. **ATTENTION** Lors de forte chaleurs, après un gros orage, le T.A.C. doit être contrôlé.

La balance de Taylor

Les études sur les données régissant l'équilibre de l'eau ont conduit à des graphiques permettant d'évaluer le T.H., le T.A.C. et le pH d'une eau équilibrée. Mesurer le T.H. et le T.A.C., tracer une ligne entre ces 2 données pour obtenir alors le pH d'équilibre. Toutefois, le pH idéal pour la baignade étant de 7,2°, il est préférable de rectifier le T.A.C. ou le T.H. pour se rapprocher le plus possible de cette valeur. Une eau équilibrée lorsque les 3 paramètres forment une ligne droite passant par le pH de confort.

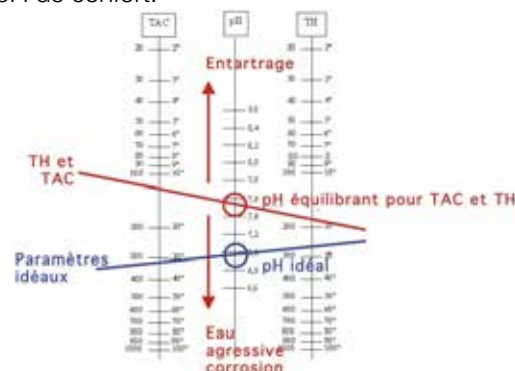

Table de Taylor

SolidBric



L'hivernage est obligatoire. Pendant l'hiver, vérifiez régulièrement le niveau de l'eau sous la bâche. Il ne faut pas que la piscine déborde.



Même hivernée, votre piscine doit rester conforme à la norme sur la sécurité des piscines

Demandez conseil à votre revendeur

L'HIVERNAGE

L'hiver arrive et la saison de baignade est terminée.

Il est temps de protéger votre bassin contre les grands froids, afin de retrouver une piscine en parfait état après les quelques mois d'hiver.

Pourquoi hiverner ?

L'objectif de l'hivernage est d'éviter une trop grande prolifération d'algues et autres micro-organismes pendant la période d'hiver.

Afin de réussir son hivernage, voici un guide très simple qui vous permettra de retrouver un bassin en parfait état lors du retour de l'été.

Comment procéder ?

- En premier lieu, effectuer le nettoyage de votre bassin (ligne d'eau, parois, paniers de skimmer, etc...) en le laissant en eau. Cette opération est très importante car c'est la base pour retrouver une eau saine.
- Il faudra porter une attention particulière au système de filtration qui devra absolument être protégé. Procéder donc à un détartrage et une désinfection en profondeur du filtre, notamment grâce à un produit spécial "nettoyage du filtre" vendu en magasin. Bien nettoyer et rincer le système de filtration.
- Ensuite, équilibrer le pH et le TAC de votre eau et effectuer un traitement choc avec le désinfectant que vous utilisez habituellement.
- Votre eau est désormais propre et prête à subir un hivernage. Vérifiez que le niveau de l'eau est bien au 3/4 du skimmer. Lorsque la filtration et la pompe sont en arrêt, les algues se développent beaucoup plus rapidement, il est donc vivement conseillé d'utiliser un produit d'hivernage afin d'éviter toute incrustation de calcaire et de salissure. De plus, le nettoyage de printemps en sera facilité.



Bouchon d'hivernage



Précautions complémentaires

Dans les zones à risque, des mesures supplémentaires sont recommandées :

- Vidanger le filtre, vider et isoler les canalisations extérieures (à l'aide de gizzmos et de bouchons) pour éviter les dilatations dues au gel, purger tous les équipements (pompe à chaleur etc.).
- Pour les refoulements et les prises balai, utilisez des bouchons latex anti-gel.
- L'utilisation de flotteurs d'hivernage est également recommandée pour éviter que la pression de la glace ne s'exerce sur les parois de votre bassin.

Bâche d'hivernage de sécurité



Votre piscine est prête à être bâchée. Il est conseillé d'utiliser une bâche conçue spécialement pour l'hivernage afin de protéger efficacement votre bassin contre les débris, les feuilles et les autres salissures.

Vous pouvez opter pour une bâche d'hivernage de sécurité (conforme à la norme NFP90-308) qui prendra le relais sur votre alarme pour que votre bassin reste aux normes de sécurité même pendant l'hivernage.

Dans ce cas, les plages doivent obligatoirement être en béton pour que le système d'attaches soit aux normes.

En cas de doute, renseignez-vous auprès de votre revendeur.

SolidBric

L'ENTRETIEN DE VOTRE PISCINE

Votre installateur conseil :
Demandez son tampon)

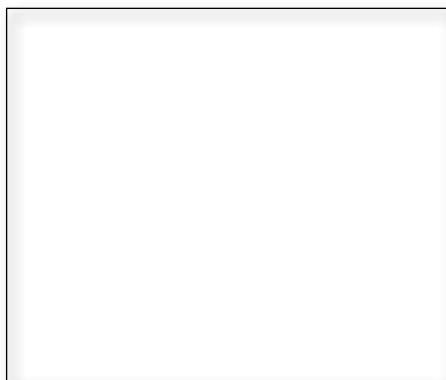

Réglage des vannes PVC

Vanne filtre sur : Filtration

Vidange : fermée

Refoulements : ouverts

Bonde de fond : ouverte ou
1/2 ouverte

Skimmer(s) : ouvert(s)

Prise balai : fermée



**Avant toute manipulation de la vanne 6 voies
il est IMPERATIF d'arrêter la pompe**

La filtration

Idéalement filtrer en journée.

Positionnez la vanne en mode filtration. Puis mettez la pompe en marche. Respectez les temps de filtration requis en fonction de la température de l'eau : la règle consiste à diviser par 2 la température de l'eau pour obtenir le temps de filtration journalier en heures :

ex: Une eau à 28°/2 = 14h par jour de temps de filtration minimum. Favoriser les heures chaudes.

Le nettoyage du filtre

- Arrêtez la pompe et positionnez la vanne 6 voies sur LAVAGE et ouvrez la vanne sur CANALISATION EGOUT le cas échéant,
- Mettez la pompe en marche pendant 1 à 3 minutes selon le degré de salissure : observez l'eau qui passe dans le témoin transparent et attendez que l'eau devienne claire,
- Arrêtez la pompe, tournez la vanne vers RINÇAGE,
- Démarrez la pompe de nouveau et laissez tourner 20 à 30 secondes, puis arrêtez la pompe,
- Remettez la vanne sur position FILTRATION, refermez la vanne sur la canalisation égout,
- Puis remettez la filtration en marche.

Pour un nettoyage en profondeur (vivement recommandé à l'ouverture du bassin), utiliser le produit ACTI Nettoyant Filtre afin de retirer les dépôts de calcaire, les corps gras et pour prolonger la durée de votre sable et limiter la consommation de produits.

Le nettoyage avec balai manuel

Laissez la vanne 6 voies sur FILTRATION. Puis mettez la pompe en marche. Immergez le balai et remplissez le tuyau flottant à l'aide d'un refoulement puis allez à la prise balai en bouchant le tuyau avec le plat de la main. Emboitez le tuyau dans la prise balai. Si l'aspiration est trop faible, fermez progressivement toutes les vannes d'aspiration du ou des skimmers et de la bonde de fond.

Le traitement de l'eau

Reportez- vous à la page 36.

Niveau de l'eau

Vérifiez que votre niveau d'eau se situe toujours au moins aux 2/3 des ouvertures de skimmers (un lavage de filtre ou l'évaporation naturelle peut modifier de façon importante le niveau d'eau).

Sécurité

Stockez vos produits chimiques dans un endroit bien ventilé et hors de portée des enfants. Conformez-vous bien aux instructions sur les emballages. Ne stockez pas les chlores galets et les chlores rapides côte à côte. Ne mélangez pas des produits différents, même dans le skimmer. Ajoutez toujours le produit à dissoudre dans l'eau et non l'inverse.

Loi Art. L 128-1 « Les piscines enterrées, non closes privatives à usage individuel ou collectif, doivent être pourvues d'un dispositif de sécurité normalisé visant à prévenir le risque de noyades ». Nous vous rappelons que même si l'un des dispositifs de sécurité doit obligatoirement équiper la piscine, il ne remplace pas la présence d'un adulte vigilant à proximité.



Pompiers : 18

Samu : 15

Médecin : _____

Centre anti poison : _____

POUR TOUT SAVOIR SUR LES EQUIPEMENTS DISPONIBLES, VOUS RENSEIGNER SUR LES DERNIÈRES TENDANCES OU BÉNÉFICIER DE NOS CONSEILS DE PRO, RENDEZ-VOUS SUR NOTRE SITE !



Informez-vous et contactez votre revendeur installateur le plus proche en visitant notre site.



NEW VISTA 0 563 499 520 Crédit photo : SCP



Flashez ce code pour vous rendre sur le site !

SWIMMINGPOOL.EU®

Pour la piscine et le spa chez vous

Site conçu par SCP France une société du groupe POOLCORP,
N°1 mondial de la distribution auprès des professionnels de la piscine



SCP France

SolidBric

